

前言

非常感谢您购买本款数码摄像机，该款产品可以拍摄 4K 影像视频，拥有 2880*2160 超清分辨率，采用 Sony 1/3 英寸影像感光器，H.264 视频编码格式，视频储存小，影像画质高，并且可以通过 Wi-Fi 连接手机点对点远程操作，实时观看镜头画面、录影、拍照等功能。

安全

- 请勿摔落、撞击或穿刺本产品
- 请勿将本产品存放于或在灰尘多、高温、低温、潮湿或者强烈震动的地方使用，否则导致本产品损坏
- 请勿使用具有腐蚀性的化学物质或溶剂清洁本产品
- 本产品内部无用户可自行维修的部件，如产品发生故障，请交予卖家返回本公司维修

警告

- 请勿让儿童独自接触本产品及其附件、包装材料，否则者可能造成窒息危险
- 请勿将本产品投入明火中，可能会引起爆炸
- 长时间未使用本产品，请为该电池充满电再使用

目录

使用之前.....	1
标配.....	1
电池充电.....	1
摄像机部件介绍.....	3
开始使用.....	7
安装 SD 卡.....	7
安装电池.....	8
录影模式.....	9
拍照模式.....	12
设置.....	16
回放.....	17
连接电视.....	19
连接电脑.....	20
APP 使用.....	21
APP 下载.....	21
APP 连接.....	21
APP 应用.....	23
技术规格.....	26
常见故障与解决.....	28

使用之前

标配

4K 超高清摄像机	红外线遥控器
电池	一拖二转接线
座充	DV 包
USB 数据线	用户手册
高清线	保修卡

电池充电

首次使用该摄像机时，请务必为 NP-120 电池充电。

使用座充充电

将电池按方向示意插入座充进行充电，充电时，指示灯显示红色长亮；充电完成时，指示灯显示绿色。



使用直充充电

- 1.当机器电量不足时，取出 USB 线。
- 2.依次将 USB 线接入摄像机 USB 接口和充电头。
- 3.充电时，红色指示灯长亮，充电完成时，红色指示灯熄灭。

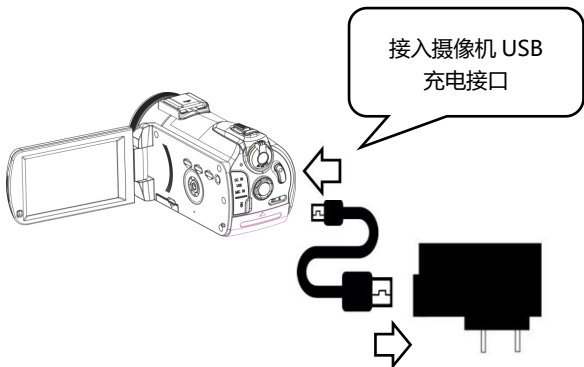

注意：

- 1.使用座充时，请正确将电池安装在座充电槽内。
- 2.请使用 5V/1.5A-2A 充电头进行充电。
- 3.当机器接入 USB 线边充边工作时，若 USB 线被断开，机器会自动关机。

摄像机部件介绍

正面

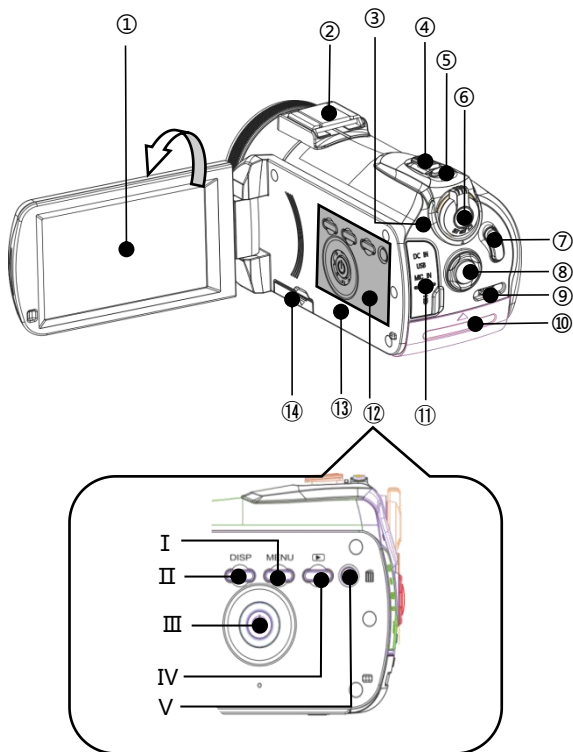

上图相关部件功能说明，请参阅下表

序号	名称	说明
1	IPS 观景窗	镜头画面预览和本机视频照片回放
2	热靴接口母口	外挂热靴产品
3	状态灯	红灯显示：正在充电 蓝灯显示：正在工作
4	T/W 变焦键	在录影模式和拍照模式时， 左右拨动实现变焦 在照片回放时，左右拨动实现照片切换浏览 在菜单界面时，左右拨动实现菜单选择 在视频回放时，调节音量大小。
5	拍照键	两段式按键，在拍照模式下轻按对焦，重按拍照 在功能菜单时，重按确认 在回放视频时，重按播放/暂停
6	模式切换键	录影、拍照、设置模式：  代表设置模式  代表录影模式  代表拍照模式
7	录像键	录制/停止键。 在视频播放时，停止回放。

8	LED 灯开关键	开启/关闭 LED 补光灯
9	电池仓开关键	向右拨动, 电池仓自动弹开
10	电池仓	装入 NP-120 电池
11	I/O 接口	10PIN USB 接口: 接入数据线充电/接入一拖二转接线即可接入外置麦克风和充电线。 HDMI 接口: 外接高清线与电视连接。
12	菜单键	按下进入菜单界面
	DISP 键	按下切换屏幕显示模式
	电源键	开启/关闭电源
	回放快捷键	按下进入回放选项界面
	对焦模式键	按下进行自动对焦或对焦锁定切换
13	内置麦克风	录制声音
14	SD 卡槽	打开装入存储卡

注意: 摄像机屏幕支持 270 度旋转。

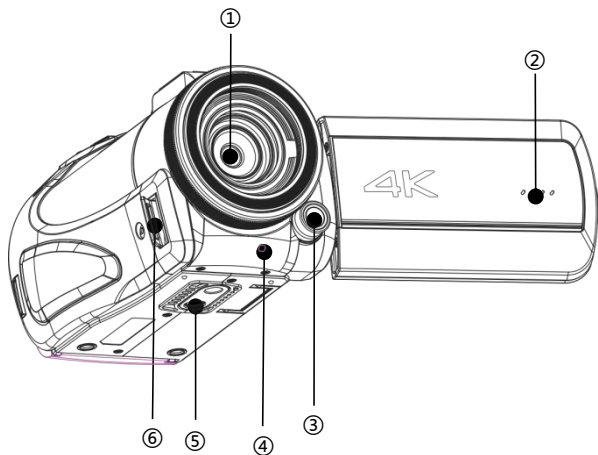

上图相关部件功能说明，请参阅下表

序号	名称	功能说明
1	镜头	取景
2	喇叭	本机回放播放声音和按键音
3	LED灯	工作时灯光辅助
4	红外遥控接收器	接收遥控器指令
5	1/4 标准螺孔	三角架安装处
6	手挽带安装孔	安装可调手挽带

开始使用

安装 SD 卡

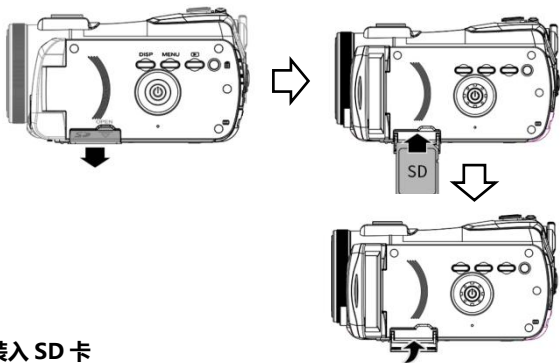

装入 SD 卡

1. 打开 SD 卡槽盖。
2. 按图示方向插入存储卡，直至其发出“咔哒”声为止。
3. 关闭 SD 卡槽盖。

取出 SD 卡

打开 SD 卡槽盖，按下存储卡自动弹出即可取出。

注意：

1. 首次使用摄像机，请在本机上将 SD 卡格式化，强烈建议使用 U3 型 256G 以下 SD 卡。
2. 在工作时不可强行拔出 SD 卡，否则易导致文件丢失或机器故障。

安装电池

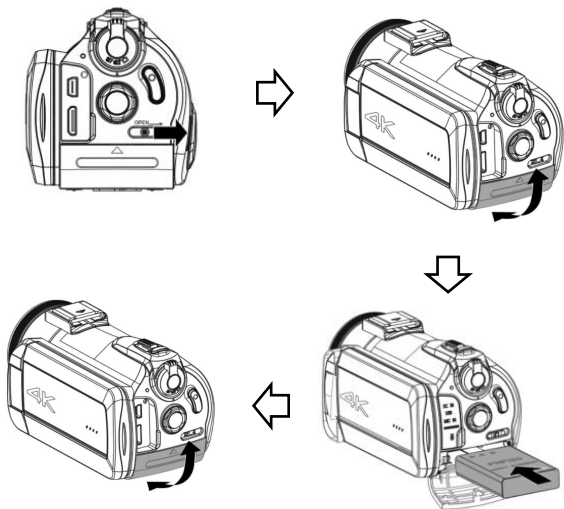

- 1.向右推开“OPEN 键”。
- 2.电池仓弹开，按图示方向插入 NP-120 电池。
- 3.关闭电池仓。

注意：

- 1.切勿暴力掀开电池仓，暴力取出电池。
- 2.电池需按正确方向装入电池槽内。

录像模式

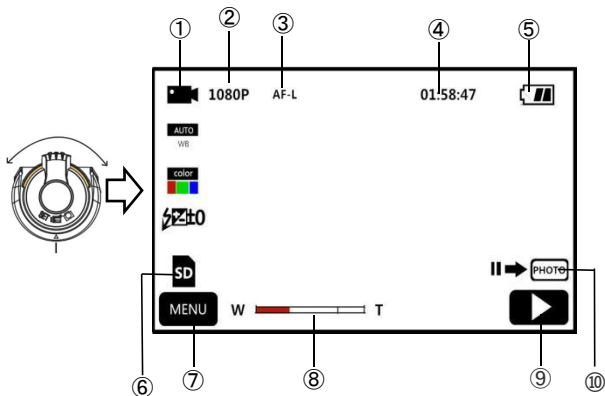



①	录像模式	⑥	SD卡已插入
②	当前分辨率	⑦	菜单键
③	对焦锁定	⑧	变焦条
④	录像剩余时长	⑨	回放键
⑤	电池剩余容量	⑩	录像暂停

- 1.按下电源键或掀开屏幕开启摄像机，将模式切换键推到录影模式位置，进入录像模式主界面。
- 2.通过设值菜单设置完毕所需功能选项设值。
- 3.按下“录像键”，开始录影。
- 4.录影过程中可通过按下“拍照键”进行暂停录影。
- 5.再次按下“录像键”，停止录影。

录像设置菜单

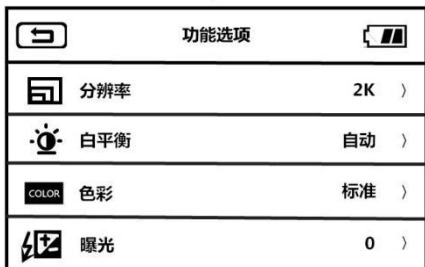
通过本设置菜单您可以设置分辨率、白平衡、曝光等功能参数，以便达到更好的录影效果



1. 进入录像模式待机界面，按下“菜单键”或点按屏幕  键进入主菜单。
2. 点按“设置”进入功能选项主界面。

分辨率	4K/2K/1080P/720P/VGA
-----	----------------------

白平衡	自动/白天/阴天/荧光灯/钨丝灯
色彩	标准/褐色/黑白/逼真色彩
曝光	+3/+2+1/0/-1/-2/-3
日期标签	开/关
测光	平均/中央重点/单点自动

3.通过 T/W 变焦键或滑动屏幕可自由选择设值选项。

4.通过点按或按下“拍照键”选中设值选项 如：分辨率，进入

选项菜单,点按需要的分辨率选项后，点按  返回主菜

单，点按  返回待机主界面。



延时拍摄

延时拍摄，又称缩时录像，通过本功能可实现将几分钟、几小时甚至几天的过程压缩在一个较短的时间内以视频的方式播放

1.按下电源键或掀开屏幕开启摄像机，将模式切换键推到录影模式位置，进入录像模式。

2.按下按键或点按屏幕  键进入主菜单。

3.点按“延时拍摄”功能进入功能选项界面：关/1秒/3秒/5秒。

4.通过点按或按下“拍照键”选中设值选项，点按  返回主菜单，点按  返回待机主界面。

拍照模式

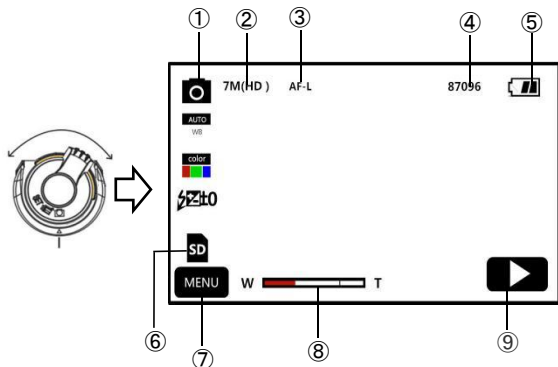

①	拍照模式	⑥	SD卡已插入
②	当前分辨率	⑦	菜单键
③	对焦锁定	⑧	变焦条
④	拍照照片剩余张数	⑨	回放键
⑤	电池剩余容量		

1. 按下电源键或掀开屏幕开启摄像机，将模式切换键推到拍照模式位置，进入拍照模式主界面。
2. 通过设置菜单设置完毕所需功能选项设置。
3. 按一下“**拍照键**”，拍照完成。

拍照设置菜单

通过本设置菜单您可以设置分辨率、白平衡、曝光等功能参数，达到更好的拍照效果



1. 进入拍照模式待机界面，按下“**菜单键**”或点按屏幕  键进入主菜单。
2. 点按“**设置**”进入功能选项主界面。

分辨率	28M/24M/20M/16M/12M/10M/7MHD/
-----	-------------------------------

	5M/ 3M/2MHD/VGA
白平衡	自动/白天/阴天/荧光灯/钨丝灯
色彩	标准/褐色/黑白/逼真色彩
曝光	+3/+2+1/0/-1/-2/-3
日期标签	开/关
测光	平均/中央重点/单点自动
尖锐度	柔和/标准/锐利
感光度	自动/100/200/400

3.通过 T/W 变焦键或滑动屏幕可自由选择设置选项。

4.通过点按或按下“**拍照键**”选中设置选项 如：分辨率，进入

选项菜单,点按需要的分辨率选项后，点按  返回主菜

单，点按  返回待机主界面。



功能选项

通过使用本选项菜单内的各种功能可使拍照变得更为简便快捷



功能选项	
	拍摄方式 关 >
	防抖动 关 >
	人脸优先 关 >
	微距 关 >

功能名称	功能说明
拍摄方式	通过选择：关、2 秒定时、5 秒定时、10 秒定时可进行自拍操作
防抖动	通过开启本功能可有效减弱因为强烈振动引起的画面抖动
人脸优先	通过开启本功能后当在拍照检测到人脸时会对人脸进行优先对焦
微距	通过开启本功能可切换到微距模式，对焦距离为 10-30CM
连拍	通过开启本功能可进行照片三连拍
日期标签	通过开启本功能可在照片右下角添加日期水印



- 1.进入拍照模式待机界面，按下“菜单键”或点按屏幕  键进入主菜单。
- 2.点按“功能选项”进入选项主界面。
- 3.通过 T/W 变焦键或滑动屏幕可自由选择功能选项。
- 4.通过点按或按下“拍照键”选中选项 如：拍摄方式，进入选项菜单，点按“开/关”后，点按  返回主菜单，点按  返回待机主界面。

设置

通过本设置菜单您可以自定义语言、日期、频率等功能参数



功能名称	功能说明
语言	支持中、英、德、法、日等 13 国语言自由切换
WI-FI	通过开启本功能可与手机 APP 连接并进行远程操控摄像机
按键声音	开启/关闭本机按键声音
拾音灵敏度	通过选择：低、中、高等灵敏度选项选择录音时的声音大小
对焦模式	自动对焦(AF)/对焦锁定(AF-L)：默认自动对焦，当选择对焦锁定功能时，即锁定对焦点的位置和对焦的距离，方便构图与创作，无需再次对焦
设置日期	自定义拍照或录像的日期与时间
频率	由于不同国家的电网频率不同，通常而言国内的频率为 50 赫兹，国外的频率为 60 赫兹
自动关机	通过选择：不关机、3 分钟、5 分钟、10 分钟后，当摄像机的待机时间达到指定时间时会进行自动关机
格式化	通过本功能即可将摄像机存储卡进行格式化
默认设置	通过本功能即可将摄像机恢复到出厂设置







1. 按下电源键或掀开屏幕开启摄像机，将模式切换键推到设置模式位置，进入设置模式主界面。
2. 通过滑动或 T/W 变焦键上下选择功能选项。
3. 通过点按或按下“拍照键”确认选择功能。
4. 点按  或  返回设置主界面。

回放





通过本功能可以快速在本机播放录制好的视频与照片



视频

- 1.在拍照或录像模式下按  **回放快捷键**进入回放主界面。
- 2.点按  视频选项进入视频回放十二宫格界面。
- 3.任意选择点按一个视频略缩图进入预览画面。
- 4.通过点按  或  进行上一曲或下一曲切换。
- 5.通过点按  播放键或按下“**拍照键**”即可开始播放。
- 6.播放过程中拨动“**T/W 变焦键**”自由调节声音大小，按下“**拍照键**”暂停播放，按下“**录像键**”停止播放。
- 7.通过点按  或按下“**菜单键**”可进行删除当前、删除所有文件或加锁当前、解锁当前、全部加锁、全部解锁操作。





照片

- 1.在拍照或录像模式下按  **回放快捷键**进入回放主界面。
- 2.点按  视频选项进入照片回放十二宫格界面。
- 3.任意选择点按一个照片略缩图即可浏览照片。
- 4.通过点按  或  ，拨动“**T/W 变焦键**”进行上一曲或下一曲切换。
- 5.通过点按  或按下“**菜单键**”可进行删除当前、删除所有文件或加锁当前、解锁当前、全部加锁、全部解锁操作。

注意：

- 1.在待机界面或预览画面下通过按下删除快捷键亦可直接删除当前文件。
- 2.被加锁的文件不可删除，须通过手动解锁。

幻灯片播放

- 1.在拍照或录像模式下按  **回放快捷键**进入回放主界面。
- 2.点按  视频选项进入幻灯片播放界面。
- 3.通过点按  播放键或按下“**拍照键**”即可开始播放。
- 4.通过点按  或按下“**菜单键**”即可选择 3 秒、5 秒、10 秒播放时间。

注意：3 秒、5 秒、10 秒选项为每播放一张照片的间隔时间。

连接电视

通过本功能可将摄像机连接到电视进行回放、拍照和录像等操作

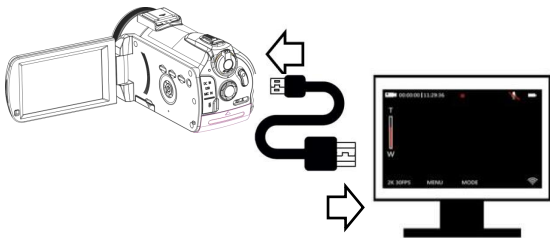

- 1.按下电源键或掀开屏幕开启摄像机，进入待机状态。
- 2.取出 HDMI 线，依次连接本机和电视的 HDMI 接口。
- 3.将电视频道调至所插HDMI接口的所属频道，电视出现摄像机预览画面，功能开启成功。

注意：当连接到电视上时，预览画面将出现在电视上，本机屏幕将会关闭，输出分辨率 1080P/1080i 。

连接电脑

通过本功能可将摄像机作为移动磁盘和网络摄像头使用。

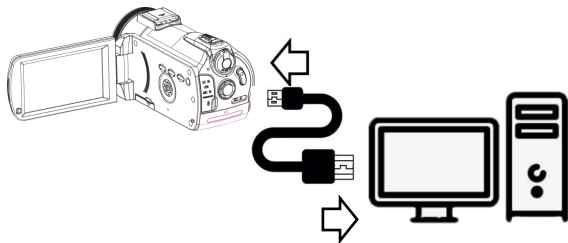

移动磁盘功能

1. 按下电源键或掀开屏幕开启摄像机，进入待机主界面。
2. 取出 USB 线，依次连接本机和电脑的 USB 接口。
3. 摄像机出现提示“**连接电脑**”和“**摄像头**”选项，拨动 T/W 变焦键上下选择并按下“**拍照键**”确认选择“**连接电脑**”功能。
4. 摄像机预览画面进入“移动磁盘”模式，电脑端出现“可移动磁盘”，功能开启成功。

网络摄像头功能

1. 按下电源键或掀开屏幕开启摄像机，进入待机。
2. 取出 USB 线，依次连接本机和电脑的 USB 接口。
3. 摄像机出现提示“**连接电脑**”和“**摄像头**”选项，拨动 T/W 变焦键上下选择并按下“**拍照键**”确认选择“**摄像头**”功能。
4. 摄像机预览画面进入“摄像头”模式，打开电脑端的视频设备软件即可看到镜头画面，功能开启成功。

注意：当摄像机做为网络摄像头时不可进行其他操作，录像或拍照功能需通过第三方软件实现。

APP 使用

本功能可通过本机 Wi-Fi 功能与手机 APP 连接, 实现远程预览、录像、拍照、下载等操作

APP 下载

IOS 手机用户请进入 APP

Store 中搜索 “D Video ” 即可下载 APP; 安卓手机用户请进入手机百度助手或 Google Play 中搜索 “D Video” 即可下载 APP, 通过扫描右边二维码亦可下载 APP。



APP 连接

1. 按下电源键或掀开屏幕开启摄像机, 将模式切换键推到设置模式位置, 进入设置模式主界面。
2. 通过滑动或 T/W 变焦键上下选择 Wi-Fi 功能选项。
3. 通过点按或按下 “拍照键” 确认开启 Wi-Fi 功能。
4. 打开手机 “设置” 进入 Wi-Fi 功能, 找到 Wi-Fi 名称为 “HDVxxxxxx” 。
5. 通过输入 Wi-Fi 密码 “12345678” 成功连接 Wi-Fi。

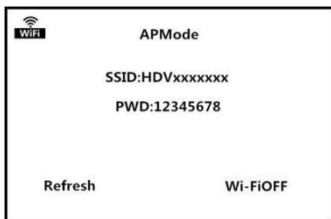

6.返回手机, 打开 “D Video” 点击 “连接相机” 进入 APP 主预览界面。



注意:

- 1.摄像机 Wi-Fi 密码默认为 12345678, 如设备未连接成功, 请检查 Wi-Fi 密码是否输入正确。
- 2.本 Wi-Fi 功能属于有限距离的点对点无线连接, 最远距离约 10 米, 请在有效距离内使用本功能。

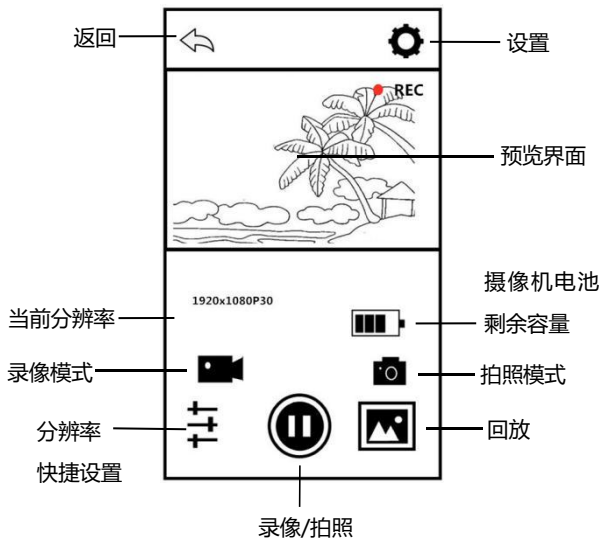



APP 应用

APP 录影

1. 在 APP 主页预览画面上点按  键进入录影模式。
2. 点按 , 预览界面左上方显示“REC”图标并闪烁, APP 发出提示音『Dong』, 开始录影。
3. 再次点按 , APP 发出提示音『Dong』, 停止录影。

APP 拍照

- 1.在 APP 主页预览画面上点按  键进入拍照模式。
- 2.点按  , APP 发出提示音『咔嚓』, 拍照完成。

APP 设置

通过本设置功能可对摄像机的分辨率, 曝光补偿, Wi-Fi 等参数进行自定义





在 APP 主页预览画面上点按  进入设置选项界面。

功能名称	功能说明
分辨率	选择当前视频分辨率
照片尺寸	选择当前照片尺寸
曝光补偿	根据使用环境自定义当前曝光数值
Wi-Fi 设置	自定义摄像机 Wi-Fi 名称、密码
格式化	远程格式化存储卡
默认设置	远程使摄像机恢复默认设置
剩余空间	当前存储卡剩余可用容量
固件版本号	摄像机当前软件版本号







APP 回放

通过本功能可在 APP 上实现在线播放已经录制的视频和照片并下载到手机上

A. 照片

- 1.在 APP 主页预览画面上点按  键进入回放模式。
- 2.在回放主界面下选择“照片”进入略缩图预览界面。
- 3.点按任意文档略缩图即可在线观看， 删除或  下载到本地相册。
- 4.通过点按  下载照片到本地时，可通过点按右上角  分享至各大社交平台。

B. 视频

- 1.在 APP 主页预览画面上点按  键进入回放模式。
- 2.在回放主界面下选择“视频”进入略缩图预览界面。
- 3.点按任意文档略缩图即可在线播放或下载视频到本地。
- 4.通过点按右上角  即可进行单选/多选视频，并进行  删除或  下载到本地相册。
- 5.通过点按  下载照片到本地相册时，可通过点按右上角  分享至各大社交平台。

C.本地相册

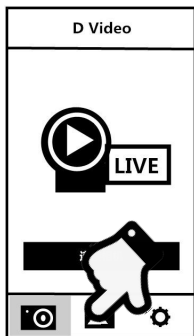

- 1.在相机连接主界面点按  进入本地相册。
- 2.在本地相册主界面下选择“照片”或“视频”进入略缩图预览界面。
- 3.点按任意文档略缩图即可在线观看， 删除，或  分享至各大社交平台。

技术规格

影像传感器	500万像素 CMOS 传感器
光圈	F: 2.8 ~ 3.1
焦距	f=4.9 ~ 59mm
对焦范围	wide: 0.1m~INF Tele: 1.5m~INF Marco: wide 0.1m~Tele 1m
镜头类型	光学变焦镜头

变焦	12X
存储媒体	支持 SD 卡, 最大支持 256GB
显示屏	3.1 英寸 IPS 触控屏
视频分辨率	4K :2880*2160 24fps 2K :2560*1440 30fps FHD :1920*1080 60fps HD:1280*720 120fps VGA:640*480 30fps
照片分辨率	6120*4592(28M)/5600x4200(24M) 5200x3900(20M)/4608x3456(16M) 4000x3000(12M)/3648x2736(10M) 3648x2052(7MHD)/2592x1944(5M) 2048x1536(3M)/1920x1080(2MHD) 640x480(VGA)
对焦模式	自动对焦/对焦锁定
ISO	自动/100/200/400
文件格式	视频: MP4 照片: JPEG
防抖功能	支持
Wi-Fi	支持
热靴	支持
USB 接口	USB2.0: MIC IN/DC IN
镜头口径	M=37mm
扬声器	内置
麦克风	内置
供电	NP120 锂离子电池
工作温度	0~40 度

常见故障与解决

出现问题	可能原因	解决办法
无法开机	未正确装入电池/电池没电	按本手册正确装入电池/为电池充电
对焦不清晰	超出焦距范围/镜头脏	在可对焦范围拍摄/清洁镜头
无法使用存储卡/ 无法录影	卡损坏/SD 卡未达到产品读写要求	更换 SD 卡/在本机上格式化 SD 卡/
用作 PC Cam 时 不可调用摄像头	USB 连接线松动/电脑系统版本不兼容	更换 USB 接口/ 选择可兼容的系统