

Einführung

Vielen Dank, dass Sie sich für unseren Camcorder entschieden haben. Dieses Produkt verfügt über eine HD-Auflösung (2880*2160), einen Bildsensor von SONY 1/3", eine H.264-Videokompression und kann 4K-Videos aufnehmen. Es nimmt wenig Speicherplatz zu Video- / Fotoaufnahmen mit hoher Bildqualität!

Sicherheitshinweise

- Lassen Sie das Produkt nicht fallen. Schlagen Sie das Produkt nicht dagegen und stechen Sie es nicht durch.
- Lagern oder verwenden Sie dieses Produkt nicht an staubigen Orten, an Orten mit starken Vibrationen oder bei hohen, niedrigen oder feuchten Temperaturen, da dies zu Schäden am Produkt führen kann.
- Reinigen Sie das Produkt nicht mit ätzenden Chemikalien oder Lösungsmitteln.
- Zerlegen oder reparieren Sie das Produkt nicht selbst. Sollte das Produkt kaputt gehen, senden Sie es bitte zur Reparatur an den Verkäufer.

Allgemeine Warnhinweise

- Halten Sie Kinder von diesem Produkt, seinem Zubehör und den Verpackungsmaterialien fern, da dies eine Erstickungsgefahr darstellt.
- Werfen Sie dieses Produkt nicht in eine offene

Flamme, da dies zu einer Explosion führen kann.

- Wenn dieses Produkt längere Zeit nicht verwendet wird, laden Sie den Akku bitte vor der Verwendung vollständig auf.

Inhaltsverzeichnis

Vor dem Gebrauch.....	1
Lieferumfang.....	1
Funktion der Teile.....	1
Einsetzen der SD-Karte.....	6
Einlegen des Akkus.....	7
Aufladen.....	8
Verwendung.....	9
Video-Aufnahmemodus.....	9
Foto-Aufnahmemodus.....	13
Einstellmodus.....	18
Wiedergabe.....	20
Anschließen an ein Fernsehgerät.....	23
Anschließen an einen Computer.....	24
Spezifikation.....	26
Fehlerbehebung.....	28

Vor dem Gebrauch

Bitte machen Sie sich vor dem Gebrauch mit den Komponenten des Camcorders vertraut, laden Sie den Camcorder auf und installieren Sie die SD-Speicherkarte, um eine bessere Erfahrung zu erzielen.

Lieferumfang

4K-HD-Camcorder

Akku (NP-50)

USB-Kabel

Tragetasche

5V/1A-Ladekopf

HDMI-Kabel

Bedienungsanleitung

Funktion der Teile

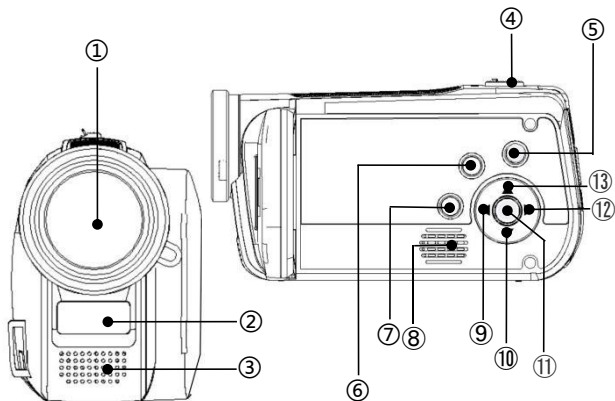

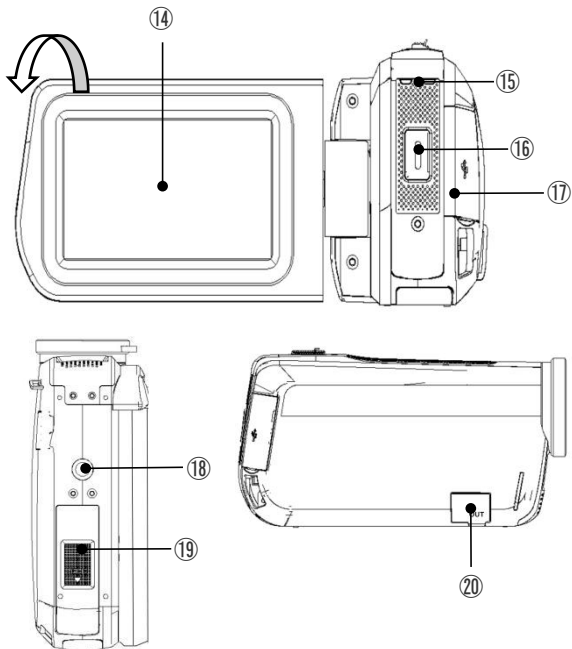

In der folgenden Tabelle finden Sie eine Beschreibung der Funktionen der oben gezeigten Komponenten.

Nr.	Name	Funktion
①	Objektiv	Sucher
②	IR-Nachtsichtlicht	Infrarotlicht emittieren

③	Eingebautes Mikrofon	Ton aufnehmen
④	T/W-Zoomregler	<p>Im Video- / Foto-Aufnahmemodus drehen den Regler zum Zoomen nach links oder rechts.</p> <p>Während der Fotowiedergabe drehen Sie den Regler nach links und rechts, um zwischen den Fotos zu wechseln.</p> <p>Im Menü drehen Sie den Regler nach links und rechts, um die Option auszuwählen.</p> <p>Während der Videowiedergabe drehen Sie den Regler nach links und rechts, um die Lautstärke einzustellen.</p>
⑤	Netzschalter	Ein- / Ausschalten
⑥	Menü	Menü-Schnittstelle aufrufen
⑦	Modus	Modus-Schnittstelle aufrufen
⑧	Lautsprecher	Ton während der Fotowiedergabe abspielen
⑨	Wiedergabe	Im Video- / Foto-Aufnahmemodus drücken Sie die Taste zum Aufrufen der Wiedergabe-Schnittstelle.
⑩	Abwärts / Löschen	Drücken Sie im Menübildschirm die Taste, um die Option nach unten zu wählen.

		Drücken Sie im Wiedergabebildschirm die Taste, um aktuelle Datei zu löschen.
⑪	OK	Drücken Sie im Wiedergabebildschirm die Taste, um das Video abzuspielen oder anzuhalten. Drücken Sie im Menübildschirm die Taste, um die Option zu bestätigen. Drücken Sie im Video-Aufnahmemodus die Taste, um die Aufnahme anzuhalten.
⑫	Umschalttaste von Foto-/Videomodus	Drücken Sie im Video- / Foto-Aufnahmemodus die Taste, um zwischen Foto- und Videomodus umzuschalten.
⑬	Aufwärts/IR	Drücken Sie im Menübildschirm die Taste, um die Option nach oben zu wählen. Drücken Sie im Video- / Foto-Aufnahmemodus die Taste, um das IR-Nachtsichtlicht ein-/auszuschalten
⑭	IPS-Bildschirm	Vorschau oder Wiedergabe des Fotos / Videos
⑮	Anzeigelampe	Blaue Anzeige: Arbeitsstatus; rote Anzeige: Ladestatus

⑩⑥	Video/Foto	Drücken Sie im Video- / Foto-Aufnahmemodus die Taste, um die Video- / Foto-Aufnahme zu starten oder zu stoppen. Drücken Sie während der Fotowiedergabe die Taste, um die Wiedergabe zu stoppen.
⑩⑦	I/O-Anschluss	HD-Anschluss: zum Anschließen an das Fernsehgerät durch HD-Kabel. USB-Anschluss: zum Aufladen oder Anschließen an den Computer durch USB-Kabel.
⑩⑧	1/4" Gewinde	Zum Anschließen an das externe Stativ
⑩⑨	Kartensteckplatz	SD-Speicherkarte einsetzen
	Akkufach	NP-5-Akku einlegen
⑩⑩	MIC-Anschluss	Zum Anschließen an das externe Mono-Mikrofon

Einsetzen der SD-Karte

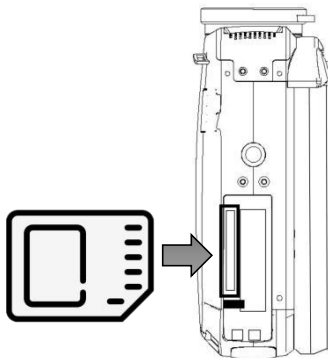

1. Öffnen Sie die Batterieabdeckung an der Unterseite des Geräts.
2. Setzen Sie die SD-Speicherkarte ein (siehe Abbildung).
3. Schließen Sie die Batterieabdeckung.

※ Öffnen Sie die Batterieabdeckung und drücken Sie den Speicherkarteneinschub, um den Akku zu entfernen.

Hinweise:

1. Dieser Camcorder unterstützt SD-Karten von bis zu 256G. Es wird empfohlen, eine Speicherkarte vom Typ U1 oder höher zu verwenden.
2. Bitte formatieren Sie vor erstem Gebrauch die SD-Karte in diesem Camcorder.

Hinweise:

- Bitte entfernen Sie die Speicherkarte nicht, wenn der Camcorder in Betrieb ist, da dies sonst zu Dateiverlusten oder Betriebsunterbrechungen kommt.

Einlegen des Akkus

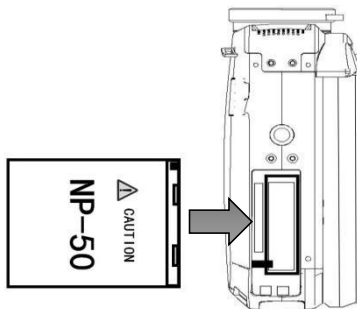

- Öffnen Sie die Batterieabdeckung an der Unterseite des Geräts.
- Legen Sie den NP-50-Akku in der gezeigten Richtung ein.
- Schließen Sie die Batterieabdeckung.

Aufladen

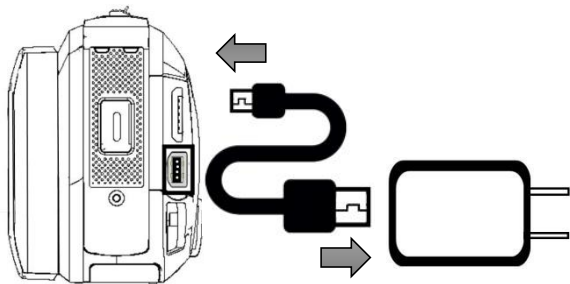

1. Nehmen Sie das mitgelieferte USB-Kabel heraus und schließen Sie es gemäß der Abbildung an den Camcorder und den Ladekopf an.
2. Während des Ladevorgangs leuchtet die rote Anzeigelampe. Nach dem vollständigen Aufladen erlischt die rote Anzeigelampe.

Verwendung

Video-Aufnahmemodus

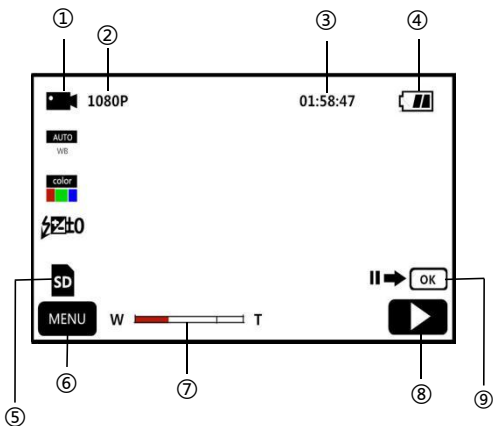

①	Video-Aufnahmemodus	⑥	Menü
②	Aktuelle Auflösung	⑦	Zoomleiste
③	Verbleibende Zeitdauer zur Videoaufnahme	⑧	Videoaufnahme anhalten
④	Akkurestladung	⑨	Wiedergabe
⑤	SD-Karte eingesetzt		

1. Öffnen Sie den Bildschirm oder drücken Sie den „**Netzschalter**“, um den Camcorder einzuschalten und die





Hauptschnittstelle des Video-Aufnahmemodus standardmäßig aufzurufen.

2. Stellen Sie die gewünschten Funktionsoptionen über das Einstellungsmenü ein.
3. Drücken Sie die Taste „**Video/Foto**“, um die Aufnahme zu starten.
4. Sie können während der Aufnahme die Taste „**OK**“ Drücken, um die Aufnahme anzuhalten.
5. Drücken Sie die Taste „**Video/Foto**“ erneut, um die Aufnahme zu beenden.

Einstellungsmenü für Video

In diesem Einstellungsmenü können die Auflösung, der Weißabgleich, die Belichtung und andere Parameter eingestellt werden, um bessere Aufnahmeergebnisse für Videos zu erzielen.



	Funktionf.	
	Auflösung	2K >
	AWB	Auto >
	Farbe	Standard >
	Belichtung	0 >



1. Drücken Sie im Video-Aufnahmemodus die Taste „**Menü**“ oder tippen Sie auf  auf dem Bildschirm, um das Hauptmenü aufzurufen.

2. Tippen Sie auf , um den Hauptbildschirm der Funktionsoptionen aufzurufen.

Auflösung	4K/ 2K/ 1080P/ 720P/ VGA
Weißabgleich	Auto / Tageslicht / Bewölkt / Fluoreszierend / Kunstlicht
Farbe	Standard/ Braun/ Schwarz & Weiß/ Realistisch
Belichtung	+3/ +2/ +1/ 0/ -1/ -2/ -3
Datumsstempel	Ein/Aus
Belichtungsmessung	AiAE (Automatische Belichtung über künstliche Intelligenz) / Mittenbetont / Punkt

3. Die Funktionsoptionen können über die Taste „**T/W-Zoomregler**“, „**Aufwärts**“, „**Abwärts**“ oder durch

das Streichen des Bildschirms frei eingestellt werden.

- Drücken Sie die Taste „**Video/Foto**“ oder „**OK**“, um die Einstellungsoption auszuwählen (z. B. Auflösung). Rufen Sie das Optionsmenü auf und tippen Sie auf die gewünschte Auflösungsoption. Tippen Sie nach dem Auswählen dann auf , um zum Hauptmenü zurückzukehren. Tippen Sie auf , um zum Hauptbildschirm zurückzukehren.

Zeitraffer

Zeitraffer, auch als Zeitrafferaufnahme bezeichnet, ermöglicht die Komprimierung von Minuten, Stunden oder sogar Tagen in einen kürzeren Zeitraum, der als Video wiedergegeben werden kann.





- Öffnen Sie den Bildschirm oder drücken Sie den „**Netzschalter**“, um den Camcorder einzuschalten und die Hauptschnittstelle des Video-Aufnahmemodus standardmäßig aufzurufen.
- Drücken Sie die Taste „**Menü**“ oder tippen Sie auf  auf dem Bildschirm, um das Hauptmenü aufzurufen.
- Tippen Sie auf , um die Schnittstelle der Funktionsoptionen aufzurufen: Aus/ 1 Sekunde/ 3 Sekunde/ 5 Sekunde.
- Drücken Sie die Taste „**Video/Foto**“ oder „**OK**“, um die Einstellungsoption auszuwählen. Tippen Sie auf , um zum Hauptmenü zurückzukehren. Tippen Sie auf , um zum Hauptbildschirm zurückzukehren.

Foto-Aufnahmemodus



①	Foto-Aufnahmemodus	⑤	SD-Karte eingesetzt
②	Aktuelle Auflösung	⑥	Menü
③	Verbleibende	⑦	Zoomleiste

	Anzahl zur Foto-Aufnahme		
④	Akkurestladung	⑧	Wiedergabe

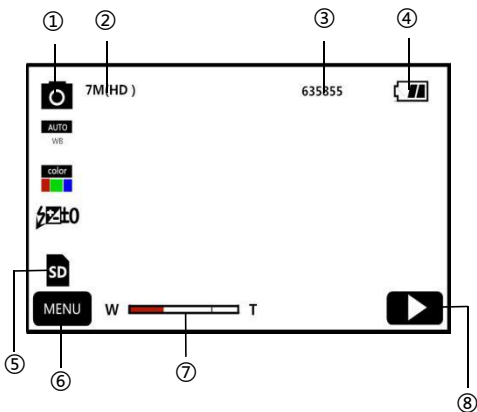
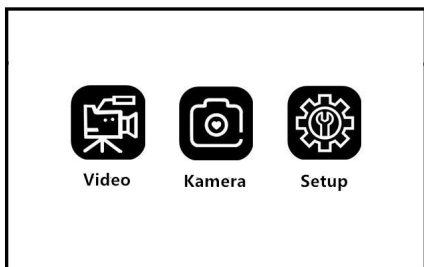
1. Öffnen Sie den Bildschirm oder drücken Sie den „**Netzschalter**“, um den Camcorder einzuschalten. Drücken Sie die Taste „**Modus**“ oder „**Umschalttaste von Foto-/Videomodus**“, um die Hauptschnittstelle des Foto-Aufnahmemodus aufzurufen.
2. Stellen Sie die gewünschten Funktionsoptionen über das Einstellungsmenü ein.
3. Drücken Sie die Taste „**Video/Foto**“, um die Fotoaufnahme zu beenden.

Einstellungsmenü für Foto

In diesem Einstellungsmenü können die Auflösung, der Weißabgleich, die Belichtung und andere Parameter eingestellt werden, um bessere Aufnahmeergebnisse für Fotos zu erzielen.





	Funktionf.		
	Auflösung	7MHD 3648X2052	>
	AWB	Auto.	>
	Farbe	Standard	>
	Belichtung	0	>

1. Im Foto-Aufnahmemodus drücken Sie die Taste „Menü“ oder tippen Sie auf dem Bildschirm auf , um das Hauptmenü aufzurufen.

2. Tippen Sie auf , um die Hauptschnittstelle der Funktionsoptionen aufzurufen.







Auflösung	48M/ 24M/ 20M/ 16M/ 12M/ 10M/ 7MHD/ 5M/ 3M/ 2MHD/ VGA
Weißabgleich	Auto / Tageslicht / Bewölkt / Fluoreszierend / Kunstlicht
Farbe	Standard/ Braun/ Schwarz & Weiß/ Realistisch
Belichtung	+3/ +2/ +1/ 0/ -1/ -2/ -3
Belichtungs- messung	AiAE (Automatische Belichtung über künstliche Intelligenz) / Mittenbetont / Punkt
Schärfe	Sanft/ Standard/ Scharf
Empfindlichkeit	Auto/ 100/ 200/ 400

3. Die Funktionsoptionen können über die Taste „**T/W-Zoomregler**“, „**Aufwärts**“, „**Abwärts**“ oder durch das Streichen des Bildschirms frei eingestellt werden.
4. Drücken Sie die Taste „**Video/Foto**“ oder „**OK**“, um die Einstellungsoption auszuwählen (z. B. Auflösung). Rufen Sie das Optionsmenü auf und tippen Sie auf die gewünschte Auflösungsoption. Tippen Sie nach dem Auswählen dann auf , um zum Hauptmenü zurückzukehren. Tippen Sie auf , um zum Hauptbildschirm zurückzukehren.

Funktionsoptionen

Die Verwendung der verschiedenen Funktionen in diesem Einstellungs Menü macht die Aufnahme von Fotos einfacher und schneller.





	Funktionf.	
	Aufnahme-modus	Aus >
	AntiShake	Aus >
	Ges.-erk.	Aus >
	Serieauf.	Aus >

Funktion	Beschreibung
Timer	Aus/ 2s/ 5s/ 10s
Bildstabilisierung	Diese Funktion kann die durch starke Vibrationen verursachten Bildschirmverwacklungen wirksam reduzieren.
Gesichtserkennung	Nach dem Aktivieren dieser Funktion wird das Gesicht bei der Fokussierung bevorzugt, wenn es in einem Foto erkannt wird.
Serienbildaufnahme	Nach dem Aktivieren dieser Funktion können Sie drei aufeinanderfolgende Fotos aufnehmen.
Datumsstempel	Nach dem Aktivieren dieser Funktion kann ein Datumswasserzeichen in der unteren rechten Ecke des Fotos hinzugefügt werden.

1. Im Foto-Aufnahmemodus drücken Sie die Taste

„Menü“ oder tippen Sie auf dem Bildschirm auf , um das Hauptmenü aufzurufen.

2. Tippen Sie auf , um die Hauptschnittstelle der Funktionsoptionen aufzurufen.
3. Die Funktionsoptionen können über die Taste „**T/W-Zoomregler**“, „**Aufwärts**“, „**Abwärts**“ oder durch das Streichen des Bildschirms frei eingestellt werden.
4. Drücken Sie die Taste „**Video/Foto**“ oder „**OK**“, um die Einstellungsoption auszuwählen (z. B. Timer). Rufen Sie das Optionsmenü auf und tippen Sie auf die gewünschte Option. Tippen Sie nach der Einstellung dann auf , um zum Hauptmenü zurückzukehren. Tippen Sie auf , um zum Hauptbildschirm zurückzukehren.

Einstellmodus

In diesem Einstellungs Menü können die Sprache, das Datum, die Frequenz und andere Parameter eingestellt werden.

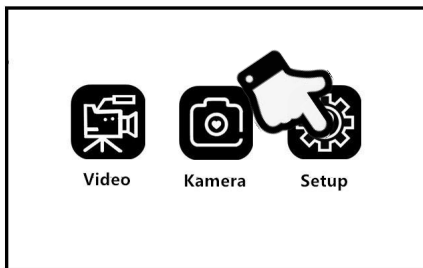

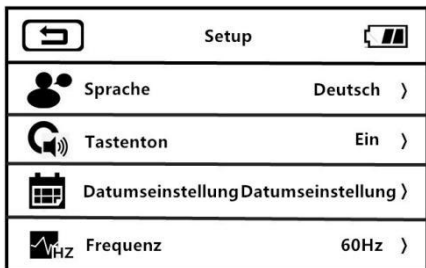

Sprache	Unterstützt 13 Sprachen (Chinesisch, Englisch, Deutsch, Französisch, Japanisch usw.)
Tastenton	Tastenton ein-/ausschalten
Datumseinstellung	Anpassen von Datum und Uhrzeit der Foto- oder Videoaufnahme
Frequenz	Die Frequenz ist von Land zu Land unterschiedlich (typischerweise 50 Hz in China und 60 Hz in Europa)
Auto-Abschaltung	Aus/ 3 Min/ 5 Min/ 10Min. Der Camcorder schaltet sich automatisch ab, wenn die Standby-Zeit die angegebene Zeit erreicht.
Formatierung	Mit dieser Funktion kann die Speicherkarte der Kamera formatiert werden.
Zurücksetzen	Mit dieser Funktion kann der Camcorder auf die Werkseinstellungen zurückgesetzt werden.

1. Öffnen Sie den Bildschirm oder drücken Sie den „**Netzschalter**“, um den Camcorder einzuschalten. Drücken Sie die Taste „**Modus**“, um das Modus-Menü aufzurufen.



Tippen Sie auf , um die Hauptschnittstelle des Einstellungsmodus aufzurufen.

2. Die Funktionsoptionen können über die Taste „**T/W-Zoomregler**“, „**Aufwärts**“, „**Abwärts**“ oder durch das Streichen des Bildschirms frei eingestellt werden.
3. Drücken Sie die Taste „**Video/Foto**“ oder „**OK**“, um die Einstellungsoption zu bestätigen.
4. Tippen Sie auf  oder , um zum Hauptbildschirm zurückzukehren.



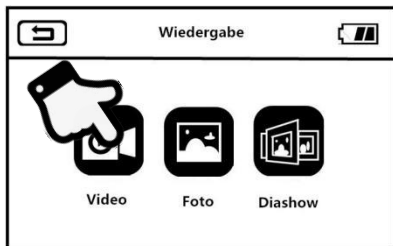

Wiedergabe

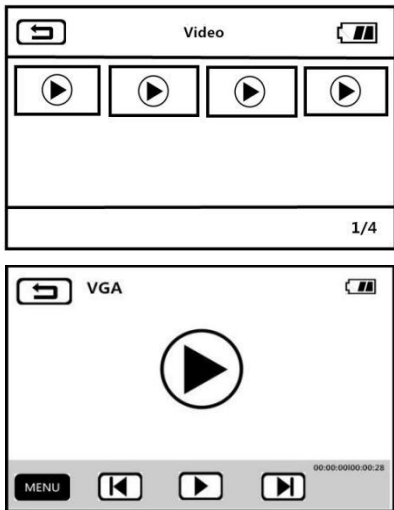
Mit dieser Funktion können Sie aufgenommene Videos und Fotos schnell auf diesem Camcorder wiedergeben.













Video

1. Im Video- oder Foto-Aufnahmemodus drücken Sie die Taste „Menü“ oder tippen Sie auf dem Bildschirm auf  , um den Menübildschirm aufzurufen.
2. Tippen Sie auf  , um den Wiedergabe-Modus aufzurufen.
3. Tippen Sie auf  , um die Miniaturansichten für Videowiedergabe aufzurufen.
4. Tippen Sie auf eine der Miniaturansichten zum Vorschauen.
5. Tippen Sie auf  /  oder drücken Sie die Taste





„Links“/ „Rechts“, um die Option zu wechseln.

6. Tippen Sie auf  oder drücken Sie die Taste „**Video/Foto**“, um die Wiedergabe abzuspielen.
7. Drehen Sie während der Wiedergabe den „**T/W-Zoomregler**“ zum Einstellen des Tons. Drücken Sie die Taste „**OK**“ zum Anhalten der Wiedergabe und drücken Sie die Taste „**Video/Foto**“ zum Beenden der Wiedergabe.
8. Tippen Sie auf  oder drücken Sie die Taste „**Menü**“, um aktuelles Video zu löschen, alle Videos zu löschen, aktuelles Video zu sperren, aktuelles Video zu entsperren, alle Videos zu sperren oder alle Videos zu entsperren.

Foto

1. Im Video- oder Foto-Aufnahmemodus drücken Sie die Taste „**Menü**“ oder tippen Sie auf dem Bildschirm auf , um den Menübildschirm aufzurufen.
2. Tippen Sie auf , um den Wiedergabe-Modus aufzurufen.
3. Tippen Sie auf , um die Miniaturansichten für Fotowiedergabe aufzurufen.
4. Tippen Sie auf eine der Miniaturansichten zum Vorschauen.
5. Tippen Sie auf  /  oder drücken Sie die Taste „**Links**“/ „**Rechts**“, um die Option zu wechseln.
6. Tippen Sie auf  oder drücken Sie die Taste „**Menü**“, um aktuelles Foto zu löschen, alle Fotos zu löschen, aktuelles Foto zu sperren, aktuelles Foto zu entsperren, alle Fotos zu sperren oder alle Fotos zu entsperren.

Diaschau

1. Im Video- oder Foto-Aufnahmemodus drücken Sie die Taste „**Menü**“ oder tippen Sie auf dem Bildschirm auf  , um den Menübildschirm aufzurufen.
2. Tippen Sie auf  , um den Diaschau-Modus aufzurufen.
3. Tippen Sie auf  oder drücken Sie die Taste „**Video/Foto**“, um die Wiedergabe abzuspielen.
4. Drücken Sie die Taste „**Menü**“ oder tippen Sie auf  , um die Wiedergabezeit von 3, 5 oder 10 Sekunden auszuwählen.

Achtung: Die Optionen 3, 5 und 10 Sekunden sind das Intervall zwischen den einzelnen abgespielten Fotos.

Anschließen an ein Fernsehgerät

Mit dieser Funktion kann der Camcorder zur Wiedergabe, Foto- und Videoaufnahme usw. an das Fernsehgerät angeschlossen werden.

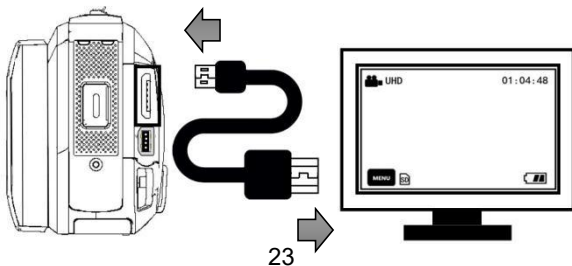

1. Öffnen Sie den Bildschirm oder drücken Sie den „**Netzschalter**“, um den Camcorder einzuschalten und in den Standby-Modus zu gelangen.
2. Nehmen Sie das HDMI-Kabel heraus und schließen Sie diesen Camcorder an den HDMI-Anschluss des Fernsehgeräts an.
3. Stellen Sie den TV-Kanal auf den entsprechenden Kanal des angeschlossenen HDMI-Anschlusses ein. Wenn das Fernsehgerät den Vorschaubildschirm des Camcorders anzeigt, wurde die Funktion erfolgreich aktiviert.

Achtung: Wenn der Camcorder an ein Fernsehgerät angeschlossen ist, wird der Vorschaubildschirm auf dem Fernsehgerät angezeigt und der Bildschirm des Camcorders wird ausgeschaltet.

Anschließen an einen Computer

Mit dieser Funktion kann der Camcorder als externe Festplatte oder Webcam verwendet werden.

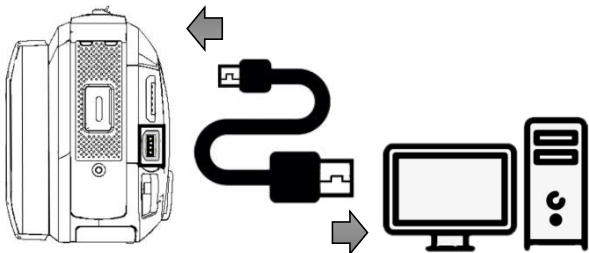

Als externe Festplatte

1. Öffnen Sie den Bildschirm oder drücken Sie den „**Netzschalter**“, um den Camcorder einzuschalten und in den Standby-Modus zu gelangen.
2. Nehmen Sie das USB-Kabel heraus und schließen Sie diesen Camcorder an den USB-Anschluss des Computers an.
3. Die Optionen „**Anschließen an einen Computer**“ und „**Webcam**“ werden auf dem Camcorder angezeigt. Drehen Sie den „**T/W-Zoomregler**“ zum Auswählen und drücken Sie die Taste „**Video/Foto**“, um die Option „**Anschließen an einen Computer**“ zu bestätigen.
4. Wenn der Vorschau-Bildschirm des Camcorders in den Modus „**Externe Festplatte**“ wechselt und auf dem Computer „**Externe Festplatte**“ erscheint, wurde die Funktion erfolgreich aktiviert.

Als Webcam

1. Öffnen Sie den Bildschirm oder drücken Sie den „**Netzschalter**“, um den Camcorder einzuschalten und in den Standby-Modus zu gelangen.
2. Nehmen Sie das USB-Kabel heraus und schließen Sie diesen Camcorder an den USB-Anschluss des Computers an.
3. Die Optionen „**Anschließen an einen Computer**“ und „**Webcam**“ werden auf dem Camcorder angezeigt. Drehen Sie den „**T/W-Zoomregler**“ zum Auswählen und drücken

Sie die Taste „**Video/Foto**“ oder „**OK**“, um die Option „**Webcam**“ zu bestätigen.

4. Wenn der Vorschau-Bildschirm des Camcorders in den Modus „**Webcam**“ wechselt und die Videosoftware auf dem Computer das Kamerabild anschaut, wurde die Funktion erfolgreich aktiviert.

Achtung: Wenn die Kamera als Webcam verwendet wird, können keine anderen Funktionen ausgeführt werden. Video- / Foto-Aufnahme müssen durch Software von Drittanbietern realisiert werden.

Spezifikation

Bildsensor	CMOS-Sensor (13 Megapixel)
Blende	F : 2,2
Brennweite	f = 4,88 mm
Fokusbereich	1.5 m ~ unendlich weit entfernt
Typ von Objektiv	Digitales Zoomobjektiv
Zoom	30X
Speicher	SD-Karte von bis zu 256 GB
Display	3" kapazitiver IPS-Touchscreen
Videoauflösung	4K: 2880*2160 24fps 2K: 2560*1440 30fps FHD: 1920*1080 60fps HD: 1280*720 120fps VGA: 640*480 30fps
Fotoauflösung	48M(9216*5184)/24M(5600*4200)

	20M(5200*3900)/16M(4608*3456) 12M(4000*3000)/10M(3648*2736) 7M(HD)(3648*2052)/5M(2592*1944) 3M(2048*1536)/2MHD(1920*1080) VGA(640*480)
ISO	Auto/ 100/ 200/ 400
Dateiformat	Video: MP4 Foto: JPEG
Nachtsicht	Eingebaut
Bildstabilisierung	Eingebaut
HDMI-Anschluss	HDMI V1.3
USB-Anschluss	USB 2.0
MIC-Anschluss	Eingebaut
Lautsprecher	Eingebaut
Mikrofon	Eingebaut
Stromversorgung	Lithium-Ionen-Akku (NP-50)
Betriebstemperatur	0 ~ 40 °C

Fehlerbehebung

Problem	Mögliche Ursachen	Lösung
Gerät schaltet sich nicht ein	Batterie nicht richtig eingesetzt/Batterie leer	Batterie richtig einsetzen/ Batterie aufladen
Unschärfer Fokus	Außerhalb des Fokusbereichs/ verschmutztes Objektiv	Aufnahme innerhalb des Fokusbereichs / Objektiv reinigen
Speicherkarte nicht funktioniert/ Aufnahmen fehlgeschlagen	Karte beschädigt/ Karte erfüllt nicht die Lese-/ Schreibanforderungen	SD-Karte austauschen/ SD-Karte in diesem Camcorder formatieren
Der Camcorder als Webcam kann nicht aufgerufen werden	USB-Kabel lose/ inkompatible Computersystemversion	USB-Anschluss austauschen/ ein kompatibles System wählen