

初めに

このデジタルビデオカメラをお買い上げいただき、誠にありがとうございます。本製品は 4K 画像とビデオが撮影でき、2880 * 2160 の超高解像度を備えて、SONY 1/3 "イメージセンサーを採用し、H.264 ビデオエンコーディングフォーマットを備え、ビデオの保存が小さくて、高い画質を備えます！

安全

本製品を落としたり、叩いたり、刺さないでください。

本製品をほこりが多く、高温、低温、湿気が多い場所、または強い振動の場所で使わないでください。そうしないと、本製品が破損するかもしれません。

腐食性の化学薬品や溶剤で本製品を洗わないでください。本製品の内部には、ユーザー様が自分で修理できる部品がありません。製品が故障した場合は、販売者に返送して、弊社に返送して修理ください。

警告

お子様一人で本製品、その付属品、および梱包材に触れないようにしてください。そうしないと窒息の危険があります。

爆発の恐れがありますので、本製品を直火にかけないでください。

本製品を長期間に使用されていなければ、バッテリーに満タン充電してから使用してください。

目次

使用前に	1
標準構成	1
カメラ部品紹介	1
SDカードのインストール	6
バッテリーの取り付け	7
充電	7
使い始め	8
録画モード	8
写真モード	12
設定モード	17
リプレイ	19
テレビを接続する	22
コンピューターに接続する	23
技術仕様	25
一般的な故障と解決策	27

使う前

より良い使用体験をもたらすために、本カメラを使用する前にカメラの関連部分を詳しく理解し、本機に充電して、SDメモリーカードを取り付けてください。

標準構成

4KHD カメラ NP-50 バッテリー USB ケーブル
DV バッグ 5V / 1A 充電ヘッド HDMI HD ケーブル
説明書

カメラ部品の紹介

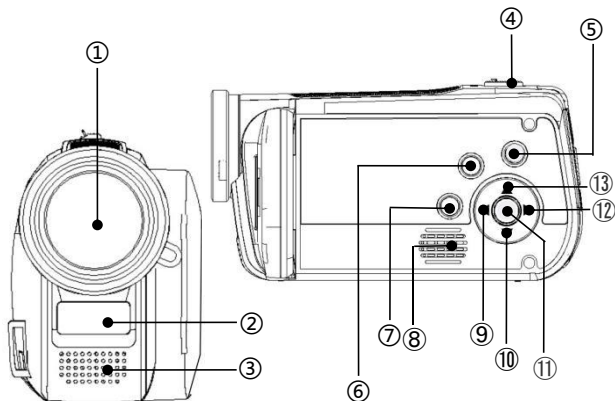

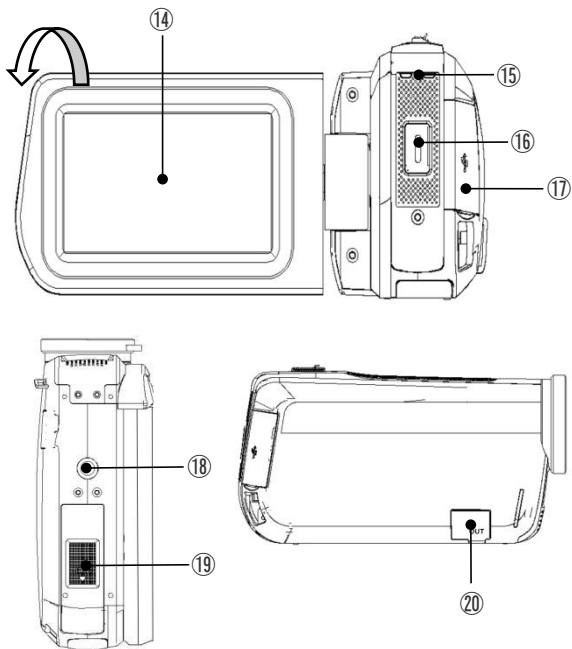

上図の関連部品の機能説明は下の表をご参照ください。

シリアルナンバー	名前	機能説明
①	レンズ	ファインダー。
②	IR 暗視灯	赤外線を発射します。

③	内蔵マイク	録音します。
④	T/W ズームレンズ ボタン	録画/写真モードの時に、左右に引くとズームレンズします。 写真がリプレイする時に、左右を引くと、写真の切り替え閲覧を実現します。 メニューインターフェイスで、左右に引いてメニュー選択を実現します。 写真がリプレイする時に、音量を調整します。
⑤	電源ボタン	電源の ON / OFF。
⑥	メニューボタン	メニューインターフェイスに入ります。
⑦	モードボタン	押すとモードオプションのメインインターフェイスに入ります。
⑧	スピーカー	本機は音とキー押下音をリプレイします。
⑨	リプレイショート カットボタン	写真またはビデオモードでは、押してリプレイに入ります メインインターフェイス
⑩	下ページめくり ボタン/ Delete キー	メニューインターフェイスで、移動オプションを押します。

		リプレイインターフェイスで、ショートカットを押して今のファイルを削除します。
⑪	OK ボタン	リプレイインターフェイスで、押してビデオの再生を開始/一時停止します。 メニューインターフェイスで、押してオプションを確認します。 録画中に、押して録画を一時停止します
⑫	写真/ビデオモード切り替えボタン	写真/ビデオモードの時に、押すとビデオ/写真モードに切り替わります。
⑬	上ページめくりボタン/IR ボタン	メニューインターフェイスで移動オプションを押してください。 録画/写真モードで、押してオン/オフになります。 IR ナイトビジョンライト
⑭	IPS 表示窓	レンズ画面のプレビューと本機ビデオと写真のリプレイ
⑮	インジケータライト	青いライト：動作状態。 赤いライト：充電状態。
⑯	録画/撮影ボタン	撮影/録画モードで、それを押して写真を撮り、録画を開始/停止します。
⑰	I/O インターフェイス	HD インターフェイス：外部高解像度ケーブルをテレビに

		<p>接続します。</p> <p>USB インターフェース：外部 USB ケーブルで充電、またはコンピューターに接続します。</p>
⑱	1/4 標準ネジ穴	外部三脚
⑲	SD カードスロット	SD メモリーカードを取り付けます。
	バッテリースロット	NP-50 バッテリーを取り付けます。
⑳	マイクインターフェース	外部モノラルマイク

SD カードのインストール

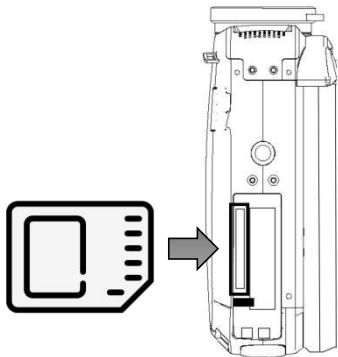

- 1、本機の底にあるバッテリー蓋を開けてください。
- 2、SD メモリーカードを図の方向に挿入してください。
- 3、バッテリーカバーを閉じてください。

※バッテリーカバーを開け、メモリーカードを一回クリックしてポップアップさせてから取り出してください。

ご注意:

- 1、本機は最大 256GSD カードに対応しています。
U1 以上の高速メモリーカードの使用をお勧めします。
- 2、初めてカメラを使用するとき、この本機で SD カードをフォーマットしてください。
- 3、本機の動作中にメモリーカードを取り外さないでください。そうしないと、ファイルの損失やクラッシュが発生しやすくなります。

バッテリーの取り付け

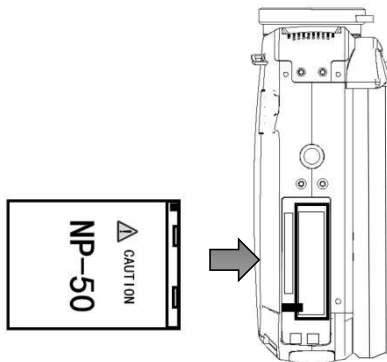

- 1、本機の底にあるバッテリー蓋を開けてください。
- 2、NP-50 バッテリーを図の方向に挿入してください。
- 3、バッテリーカバーを閉じてください。

充電

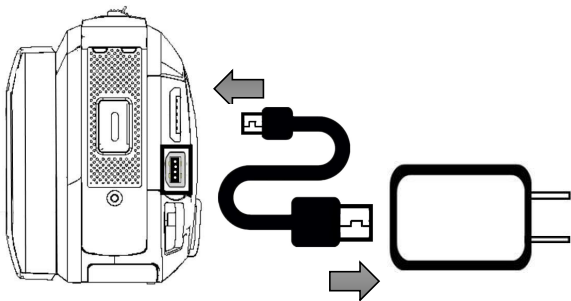

- 1、梱包にある標準構成の USB ケーブルを取り出し、図のようにカメラと充電ヘッドに接続してください。
- 2、充電中に赤い表示ライトが点灯します。充電が完了したら赤いインジケータライトが消灯します。

使い始め

録画モード

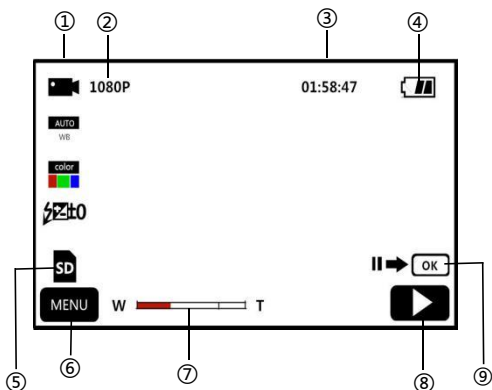

①	録画モード	⑥	メニューキー
②	現在の解像度	⑦	ズームレンズバー
③	録画の残り時間	⑧	録画を一時停止します
④	電池残量	⑨	リプレيشョート カットキー
⑤	SD カードが挿入しました		

- 1、スクリーンを開くか、「電源ボタン」を押してカメラの電源を入れて、デフォルトで録画モードのメインインターフェイスに入ります。
- 2、設定メニューを通して、必要な機能オプションを設定してください。
- 3、「録画/写真ボタン」を押して録画を開始します。
- 4、録音中に「OK ボタン」を押すと、録画が一時停止できます。
- 5、もう一度「録画/撮影ボタン」を押すと、録画を停止します。

ビデオ設定メニュー

この設定メニューを通して、解像度、ホワイトバランス、露出などの機能パラメータを設定して、より良い記録効果を実現します。



	効用	
	解像度	1080P)
	ホワイトバランス	電球)
	カラー	標準)
	露出	0)



1、ビデオモードのスタンバイインターフェイスに入り、「メニューボタン」を押すか、**MENU** 画面をクリックしてメインメニューに入ってください。

2、 クリックして、機能オプションのメインインターフェイスに入ってください。

解像度	4K / 2K / 1080P / 720P / VGA
ホワイトバランス	自動/昼間/曇り/蛍光灯/タングステンライト
カラー	スタンダード/ブラウン/ブラック&ホワイト/リアルカラー
ばく露	+3 / +2 + 1/0 / -1 / -2 / -3
日付ラベル	オン/オフ
メータリング	AIAE (平均露出) / 中央重点露出/シングルポイント自動露出





3、「T/Wズームボタン」「上ページめぐりボタン」「下ページめぐりボタン」または画面のスライドにより、設定オプ

ションを自由に選択します。

- 4、「写真ボタン」または「OK ボタン」をクリックまたは押して、解像度などの設定オプションを選択します。例えば：解像度で、オプションメニューに入り、目的の解像度オプションをクリックし、 クリックしてメインメニューに戻り、 クリックしてメインスタンバイインターフェイスに戻ります。

タイムラプス撮影

タイムラプス撮影はタイムラプスビデオとも呼ばれます。この機能により、数分、数時間、更に数日のプロセスを短時間に圧縮して、ビデオの形で再生します。

- 1、スクリーンを開くか、「電源ボタン」を押してカメラの電源を入れ、デフォルトで録画モードに入ってください。
- 2、「メニューボタン」を押すか、 画面ボタンをタップしてメインメニューに入ってください。
- 3、 機能をクリックして、機能オプションインターフェイスに入ります：オフ/1秒/3秒/5秒です。
- 4、「写真ボタン」または「OK ボタン」をクリックまたは押して設定オプションを選択し、 クリックしてメインメニューに戻り、 クリックしてスタンバイメインインターフェイスに戻ってください。

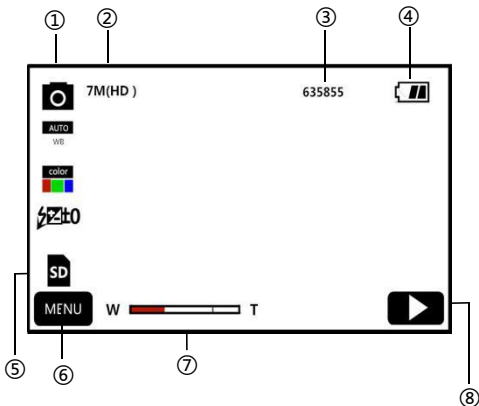

①	撮影モード	⑤	SDカードが挿入しました
②	今の解像度	⑥	メニューボタン
③	残りの撮影枚数	⑦	ズームレンズバー

④	電池残量	⑧	リプレイショートカットキー
---	------	---	---------------



- 1、スクリーンを開くか、「電源ボタン」を押してカメラの電源を入れ、「モードボタン」または「撮影/ビデオモードスイッチボタン」を押して撮影モードのメインインターフェイスに入ってください。
- 2、設定メニューを通して、必要な機能オプションを設定してください。
- 3、「撮影/写真ボタン」を押して写真を完成してください。

撮影設定メニュー

この設定メニューを通して、解像度、ホワイトバランス、露出などの機能パラメータを設定して、より良い写真効果を実現します。



	効用	
	解像度	48M 9216x5184 >
	ホワイトバランス	電球 >
	カラー	標準 >
	露出	0 >

- 1、撮影モードのスタンバイインターフェースに入り、「メニューボタン」を押すか、 スクリーンボタンをタッチしてメインメニューに入ってください。
- 2、 クリックして、機能オプションのメインインターフェイスに入ってください。

解像度	48M/24M/20M/16M/12M/10M/7MHD 5M/3M/2MHD/VGA
ホワイトバランス	自動/昼間/曇り/蛍光灯/タングステンライト
カラー	スタンダード/ブラウン/ブラック&ホワイト/リアルカラー
ばく露	+3/+2+1/0/-1/-2/-3
メータリング	平均/中央重点/シングルポイント自動
シャープネス	ソフト/スタンダード/シャープ
感度	自動/ 100/200/400

- 3、「T/Wズームボタン」「上ページめぐりボタン」「下ペ

ーじめくりボタン」または画面のスライドにより、設定オプションを選択します。

- 4、「録画・撮影ボタン」または「OKボタン」をクリックまたは押すことで設定オプションを選択します。例えば：解像度、オプションメニューに入り、 をタップしてメインメニューに戻り、 をタップしてメインスタンバイインターフェイスに戻ってください。

機能オプション

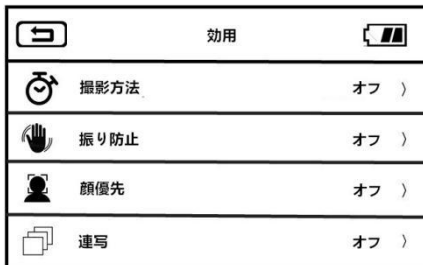

この設定メニューの様々な機能を使用することで、写真をより簡単、便利に撮影できます。



撮影方法	選択により：オフ、2秒タイマー、5秒タイマー、10秒タイマーを選択して自分撮り操作を実現します。
振り防止	本機能をオンにすることで、強い振動による画面のジッターを効果的に弱めます。
顔優先	この機能をオンにすると、顔を検出すると、人間の顔に焦点を当てることを優先します。
連写	この機能をオンにすると、3枚連続で写真を撮ることができます。
日付ラベル	この機能をオンにすると、写真の右下隅に日付透かしを追加します。

- 1、撮影モードのスタンバイインターフェースに入り、「メニューボタン」を押すか、 スクリーンボタンをタッチしてメインメニューに入ってください。



- 2、 クリックして、オプションのメインインターフェースに入ります。
- 3、「T/Wズームボタン」「上ページめぐりボタン」「下ページめぐりボタン」または画面のスライドにより、設定オプションを自由に選択します。
- 4、「ビデオ/写真ボタン」または「OKボタン」をクリックまたは押すことでオプションを選択します。例えば：撮影モードの場合は、オプションメニューに入り、「オン/オフ」をクリックすると、 クリックしてメインメニューに戻り、 クリックしてメインスタンバイインターフェースに戻ってください。

設定モード

この設定メニューを通して、言語、日付、頻度などの機能パラメータをカスタマイズすることができます。

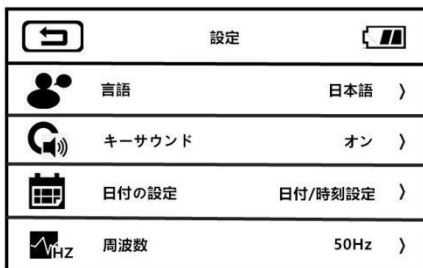



言語	中国語、英語、ドイツ語、フランス語、日本語を含む 13 の言語切り替えをサポートします。
キーサウンド	本機のボタン音のオン/オフを切り替えます
日付の設定	写真またはビデオの日付と時刻をカスタ

	マイズします。
周波数	国によって電力網の周波数が異なるので、一般的に、国内周波数は 50 Hz、海外の周波数は 60Hz です。
自動電源オフ	選択により: 電源オフしない、3分、5分、10分間の後、カメラの待機時間が指定時間に達すると、自動的に電源オフになります。
フォーマット	この機能を使用して、カメラのメモリーカードをフォーマットします。
デフォルト設定	この機能により、カメラを工場出荷時の設定に戻すことができます。

- 1、スクリーンを開くか、「電源ボタン」を押してカメラの電源を入れ、「モードボタン」を押してモードメニューに入り、









クリックして設定モードのメインインターフェイスに入ってください。

- 2、「T/Wズームボタン」「上ページめぐりボタン」「下ページめぐりボタン」またはスクリーンをスライドすることによって、設定オプションが自由に選択できます。
- 3、「ビデオ/写真ボタン」または「OKボタン」をクリックまたは押して、選択機能を確認してください。
- 4、 或いは  をタップして、メイン設定インターフェイスに戻ってください。







リプレイ

この機能を使用して、本製品で録画したビデオや写真をすばやく再生します。







- 1、撮影またはビデオモードで、「メニューボタン」を押すか、 クリックしてメニューインターフェイスに入ってください。
- 2、 クリックしてリプレイ機能メニューに入ってください。
- 3、 ビデオオプションをクリックして、ビデオリプレイの12グリッドインターフェイスに入ってください。
- 4、任意のビデオサムネイルを選択してクリックし、プレビュー画面に入ってください。
- 5、、 をクリックして、或いは「左スクロールキー」または「右スクロールキー」を押して、前または次の項目に切り替えてください。
- 6、再生ボタンを  クリックするか、「録画/撮影ボタン」を押すと、再生します。
- 7、再生中に「T/Wズームボタン」を調整して、音のレベルを自由に調整し、「OKボタン」を押して再生を一時停止し、「ビデオ/写真ボタン」を押して再生を停止します。
- 8、 クリックするか、「メニューキー」を押すと、今のビデオを削除することができ、すべてのファイルを削除して、或いは現在のファイルをロックしたり、ロックを解除したり、すべてをロックしたり、すべてのロックを解除したりすることができます。

写真

- 1、写真またはビデオモードで、「メニューボタン」を押すか、 クリックしてメニューインターフェイスに入ってください。
- 2、 クリックしてリプレイ機能メニューに入ってください。
- 3、 ビデオオプションをクリックして、写真リプレイグリッドインターフェイスに入ります。
- 4、任意の写真のサムネイルをクリックすると、写真を閲覧することができます。
- 5、「左スクロールキー」または「右スクロールキー」をクリックするか、、 押して、前または次の項目に切り替えることができます。
- 6、「メニューボタン」をクリックまたは  押すことにより、現在のファイルを削除、すべてのファイルを削除、または現在のロック、ロック解除、すべてのロック、ロック解除の操作を行うことができます。

スライドショーの再生

- 1、写真またはビデオモードで、「メニューボタン」を押すか、 クリックしてリプレイメニューインターフェイスに入ってください。
- 2、 ビデオオプションをクリックして、スライドショー再生インターフェイスに入ってください。

- 3、  再生ボタンをクリックするか、「録画/撮影ボタン」を押すと、再生し始めます。
- 4、  「メニューボタン」をクリックまたは押すことで、3秒、5秒、10秒の再生時間を選択します。

ご注意: 3秒、5秒、10秒のオプションは、一枚当たりの写真再生する間隔時間です。

テレビの接続

この機能を通して、カメラをテレビに接続して、リプレイ、撮影、ビデオ録画を行うことができます。

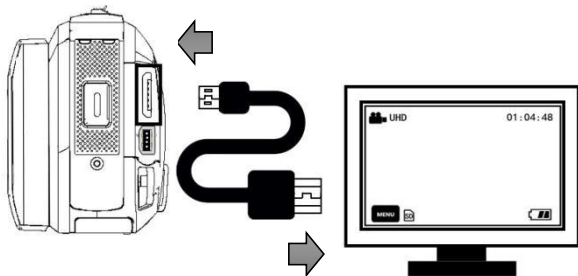

- 1、スクリーンを開くか、「電源ボタン」を押してカメラの電源を入れ、スタンバイ状態に入ります。
- 2、HDMI ケーブルを取り出し、本機の HDMI インターフェースとテレビを順番に接続してください。
- 3、TV チャンネルを接続した HDMI インターフェースのチャ

ンネルに合わせて、カメラのプレビュー画面がテレビに表示して、機能が正常にオンになります。

ご注意：テレビに接続すると、テレビにプレビュー画面を表示して、本機の画面がオフになります。

コンピューターに接続

この機能を通して、カメラはリムーバブルディスクやウェブカメラとして使用できます。

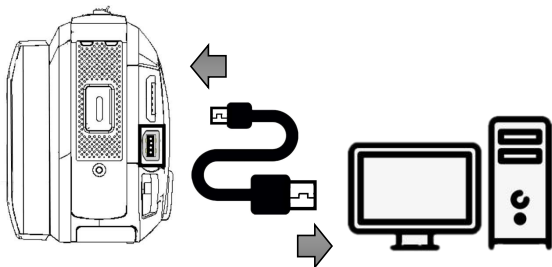

リムーバブルディスク機能

- 1、スクリーンを開くか、「電源ボタン」を押してカメラの電源をオンにし、メインスタンバイインターフェイスに入ってください。
- 2、USB ケーブルを取り出し、本機とパソコンの USB インターフェイスを順番に接続してください。
- 3、カメラに「コンピューターに接続」と「カメラ」オプション

ンを表示して、「T/Wズームレンズボタン」を調整して、上、下を選択し、「写真ボタン」を押して「コンピューターに接続」機能を確認してください。

- 4、カメラのプレビュー画面が「リムーバブルディスク」モードになり、「リムーバブルディスク」がコンピューターに表示して、機能が成功にオンになりました。

ウェブカメラ機能

- 1、スクリーンを開くか、「電源ボタン」を押してカメラの電源を入れ、スタンバイ状態に入ります。
- 2、USB ケーブルを取り出し、本機とパソコンの USB インターフェースを順番に接続してください。
- 3、カメラに「コンピューターに接続」と「カメラ」オプションを表示して、「T/Wズームレンズボタン」を調整して、上、下を選択し、「ビデオ/写真ボタン」または「OK ボタン」を押して、「カメラ」機能選択を確認してください。
- 4、カメラプレビュー画面が「カメラ」モードになり、パソコンのビデオ機器ソフトを開くとカメラ画面が確認でき、成功にオンになりました。

ご注意: カメラを Web カメラとして使用する場合、他の操作が許可しません。ビデオまたはカメラ機能はサードパーティのソフトウェアを通して実現します。

技術仕様

イメージセンサー	1,300万ピクセルのCMOSセンサー
レンズの絞り	F: 2.2
焦点距離	f=4.88mm
焦点範囲	1.5mから無限遠
レンズタイプ	デジタルズームレンズ
ズームレンズ	30倍
ストレージメディア	SDカードをサポートし、最大256GB
スクリーン	3.0インチIPS静電容量式タッチスクリーン
ビデオ解像度	4K :2880*2160 24fps 2K :2560*1440 30fps FHD :1920*1080 60fps HD :1280*720 120fps VGA :640*480 30fps
写真の解像度	48M(9216*5184)/24M(5600*4200) 20M(5200*3900)/16M(4608*3456) 12M(4000*3000)/10M(3648*2736) 7M(HD)(3648*2052)/5M(2592*1944) 3M(2048*1536)/2MHD(1920*1080) VGA(640*480)
ISO	自動/100/200/400

ファイルフォーマット	ビデオ: MP4 写真: JPEG
ナイトビジョン	内蔵
防振機能	内蔵
HDMI インターフェース	HDMI V1.3
USB インターフェース	USB 2.0
MIC インターフェース	内蔵
スピーカー	内蔵
マイク	内蔵
電源	NP-50 リチウムイオン電池
使用温度	0~40 度

よくある故障と解決策

出た問題	考える原因	解決策
電源オンにならない	電池が正しく挿入されていない/電池が切れている	このマニュアルに従って、バッテリーを挿入するか/バッテリーを正しく充電してください。
ズームレンズが合っていない	焦点範囲外/レンズが汚れている	フォーカス可能な範囲で撮影/レンズを洗ってください。
メモリーカードが使えない/記録できない	カードが破損している/SDカードが製品の読み取りおよび書き込み要件を満たしていない	本機でSDカードを交換するか、SDカードをフォーマットしてください。
PC Cam として使用している時にカメラが使えません。	USB ケーブルが緩んでいる/コンピュータシステムのバージョンに互換性がない。	USB インターフェースを交換するか、互換性のあるシステムを選択してください。