

Vorwort

Wir danken Ihnen, dass Sie sich für diese digitale Videokamera entschieden haben. Dies Produkt kann 4k-Videos aufnehmen, sie erfolgt mit einer ultraklaren Auflösung von 3840*2160 Pixeln und verfügt über 1/3-Zoll-Bildsensor . Der Gerät liefert eine überzeugende Bildqualität und ein damit aufgenommenes Video nimmt dem Speicher nur ein wenig in Anspruch. Der Camcorder kann über WLAN mit Mobiltelefon verbunden werden und Punkt-zu-Punkt ferngesteuert werden, um die Echtzeitanzeige des Motives im Objektiv, die Videoaufzeichnung, die Fotoaufnahme usw. zu ermöglichen.

Sicherheit

- Bitte lassen Sie das Produkt nicht fallen, schlagen oder stechen.
- Bitte lagern oder verwenden Sie Ihr Produkt nicht an Orten mit viel Staub, hoher oder niedriger Temperatur, Feuchtigkeit oder starken Vibrationen, da es sonst Ihr Produkt beschädigen kann.
- Bitte verwenden Sie zur Reinigung Ihr Produkt keine ätzenden Chemikalien oder Lösungsmittel.
- Das Produkt enthält keine vom Benutzer zu reparierenden Teile. Wenn Ihr Gerät ausfällt, senden Sie es zur Reparatur an den Verkäufer zurück.

Warnung

- Lassen Sie Kinder niemals alleine mit Ihrem Gerät, dazugehörigem Zubehör und Verpackungsmaterial, in Kontakt kommen, da dies zu Erstickungsgefahr führen kann.
- Setzen Sie Ihr Gerät keiner offenen Flamme aus, da dies zu einer Explosion führen kann.
- Wenn Ihr Gerät längere Zeit nicht verwendet wurde, laden Sie bitte den Akku vor dem Wiedergebrauch vollständig auf.

Inhaltsverzeichnis

Bevor Sie beginnen	1
Lieferumfang	1
Laden des Akkus	1
Bezeichnung der Teile	3
Bei Verwendung	9
Einsetzen der SD-Karte	9
Einsetzen des Akkus	10
Videoaufnahmemodus	11
Fotoaufnahmemodus	15
Einstellungen	20
Wiedergabe	22
Anschluss an Fernsehgerät	26
Anschluss an Computer	27
Anwendung der APP	29
APP herunterladen	29
APP verbinden	29
APP benutzen	31
Technische Daten	35
Fehlermeldungen	37

Bevor Sie beginnen

Lieferumfang

4k HD Camcorder

Akku

Akkuladegerät

USB-Kabel

Infrarot-Fernbedienung

Kameratasche

Bedienungsanleitung

HDMI-Kabel

Laden des Akkus

Laden Sie den NP-40B-Akku unbedingt auf, wenn Sie die Kamera zum ersten Mal verwenden.

Laden über den mitgelieferten Ladegerät

Setzen Sie den Akku zum Laden entsprechend der Richtungsanzeige in das Ladegerät ein. Während des Ladevorgangs leuchtet die Anzeigelampe dauerhaft rot. Sobald der Akku voll aufgeladen ist, leuchtet die Anzeigelampe grün.

In das
Akkuladegerät
100-240V
einsetzen

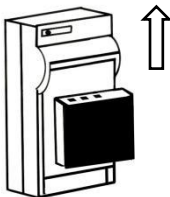

Laden über die USB-Kabel

1. Verwenden Sie bei einer niedrigen Restladung ein USB-Kabel.
2. Verbinden Sie die Kamera mit eingesetztem Akku über das USB-Kabel mit dem Netzteil und schließen Sie das Netzteil an eine Netzsteckdose an.
3. Beim Laden zeigt die Ladekontrollleuchte dauerhaft rot; Die Rot-Leuchte erlischt, sobald der Akku vollständig geladen ist.

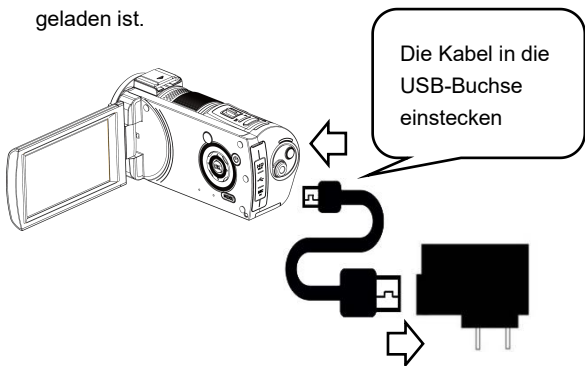

Hinweis:

1. Richten Sie den Akku auf die Pole des Ladegeräts aus und setzen Sie ihn in das Ladegerät ein.
2. Bitte verwenden Sie den Netzteil 5V/2A-2.5A
3. Sie können Ihr Gerät während der Aufladung über USB-Kabel verwenden, aber wenn die USB-Kabel abgezogen ist, wird das Gerät automatisch heruntergefahren.

Bezeichnung der Teile

A

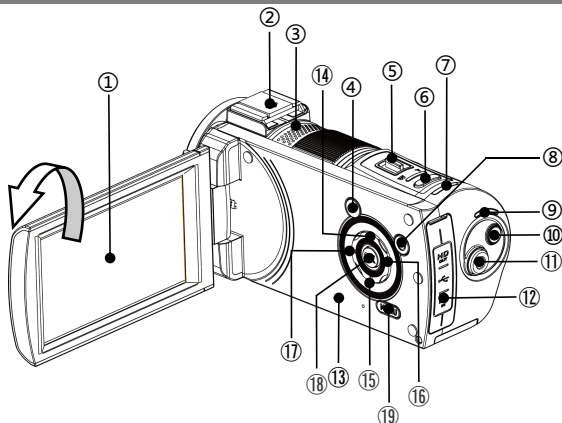

In der folgenden Tabelle finden Sie die Funktionsbeschreibung der auf obigem Bild markierten Teile:

No.	Bezeichnung	Funktion
①	IPS-Bildschirmanzeige	Live-View Video- und Fotowiedergabe.
②	Zubehörschuh	Verbindung mit optionalem Zubehör.
③	Lautsprecher	den Ton der Aufnahmen und Tastentöne abspielen.
④	DISP-Taste	Dücken Sie im Video- und Fotoaufnahmemodus diese Taste, um den Bildschirm

		auszuschalten.
⑤	Zoomregler	Schieben Sie im Video- und Fotoaufnahmemodus in linke oder rechte Richtung den Zoomregler, um ein- oder auszuzoomen; bei der Fotowiedergabe, um Fotos zum Schauen zu wechseln; bei der Videowiedergabe, um die Lautstärke einzustellen.
⑥	Taste PHOTO	Zweistufige Taste: Drücken Sie diese Taste halb durch, um Brennweite einzustellen; Drücken Sie sie im Menü durch, um eine Funktion zu bestätigen. Bei der Wiedergabe des Videos drücken Sie die Taste zum Abspielen oder Anhalten durch.
⑦	Statuslampe	Die Statuslampe leuchtet nach dem Einschalten immer.
⑧	Taste POWER	Ein- / Ausschalten des Geräts

⑨	Modusanzeige	<p>Grün: Filmaufnahmemodus; Blau: Fotoaufnahmemodus; Rot: Lademodus</p>
⑩	Taste MODE	<p>Drücken Sie im Foto-/ Video-/Wiedergabemodus die Taste, um das Modusmenü aufzurufen.</p>
⑪	Taste VIDEO	<p>Drücken Sie im Filmaufnahmemodus die Taste, um mit Videoaufzeichnung anzufangen oder aufzuhören; Drücken Sie bei der Videowiedergabe die Taste, um ein Video zu beenden.</p>
⑫	Ein-und Ausgangsanschlüsse	<p>Buchse HDMI: Schließen Sie den Camcorder über HDMI-Kabel an ein Fernsehgerät an; Buchse USB (10PIN): Verbinden Sie Ihr Gerät oder Computer mit dem USB-Kabel; Buchse MIC: Verbinden Sie Ihr Gerät mit einem externen Mikrofon.</p>

⑬	Eingebautes Mikrofon	Tonaufnahme
⑭	Navigationstaste(nach oben) / IR-Lampe-Netztaste	Drücken Sie die Taste und dann bewegt sich der cursor nach oben; , R-Lampe ein-/ausschalten
⑮	Navigationstaste (nach unten) / Löschtaste	Drücken Sie die Taste und dann bewegt sich der Cursor nach unten; Drücken Sie im Foto- / Videoaufnahmemodus, um aktuelle Videos oder Fotos zu löschen.
⑯	Navigationstaste (nach rechts) / Taste für Belichtungsvergrößerung	Drücken Sie die Taste und dann bewegt sich der cursor nach rechts; Drücken Sie im Foto- / Videoaufnahmemodus, um Belichtungswert zu erhöhen.
⑰	Navigationstaste (nach links) / Taste für Belichtungsverringern	Drücken Sie die Taste und dann bewegt sich der Cursor nach links; Drücken Sie im Foto-/Videoaufnahmemodus die Taste, um Belichtungswert zu verringern.

⑱	Taste OK	Drücken Sie nach dem Aufrufen des Menüs zur Bestätigung der Auswahl einer Funktion die Taste.
⑲	Taste MENU	Drücken Sie im Foto-/ Videoaufnahmesmodus die Taste, um das Menü zu zeigen.

Hinweis: Die Videokamera unterstützt eine 270-Grad-Drehung.

B

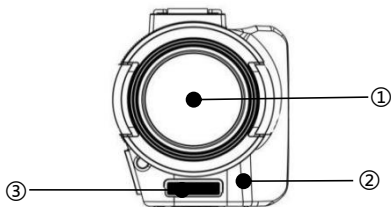

In der folgenden Tabelle finden Sie die Funktionsbeschreibung der auf obigem Bild markierten Teile:

No.	Bezeichnung	Funktion
①	Objektiv	ein Motiv entnehmen.
②	Signalempfänger für Infrarot-Fernbedienung	Fernbedienungsbefehl empfangen.
③	IR-Lampe	Zusatzvorrichtung für die Aufnahme in einer dunklen Umgebung.

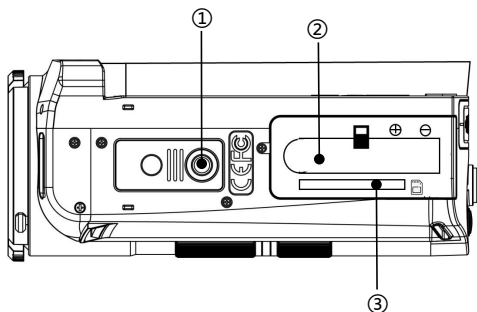

In der folgenden Tabelle finden Sie die Funktionsbeschreibung der auf obigem Bild markierten Teile:

No.	Bezeichnung	Funktion
①	1/4 Stativgewinde	Stativhalterung.
②	Akkufach	NP-40B-Akku einsetzen.
③	Speicherkartenschlitz	SD-Karte einsetzen.

Bei Verwendung

Einsetzen der SD-Karte

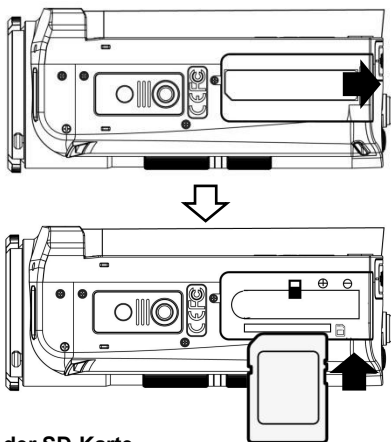

Einsetzen der SD-Karte

1. Öffnen Sie die Akkufachabdeckung.
2. Schieben Sie nach der Richtung (siehe Bild) die Speicherkarte ein, bis sie mit einem Klicken einrastet.
3. Schließen Sie die Akkufachabdeckung.

Herausnehmen der SD-Karte

Öffnen Sie die Akkufachabdeckung und drücken Sie die Speicherkarte einmal hinein, um sie auszurasen. Wenn die Speicherkarte herausgesprungen ist, ziehen Sie sie ganz hinaus.

Hinweis :

1. Wenn Sie den Camcorder zum ersten Mal verwenden, formatieren Sie die SD-Karte in diesem Gerät. Es wird empfohlen, eine SD-Karte vom Typ U1 unter 256 G zu verwenden.
2. Ziehen Sie die SD-Karte während der Aufnahme nicht gewaltsam heraus, da es sonst zu Dateiverlust oder Computerausfall führen kann

Einsetzen des Akkus

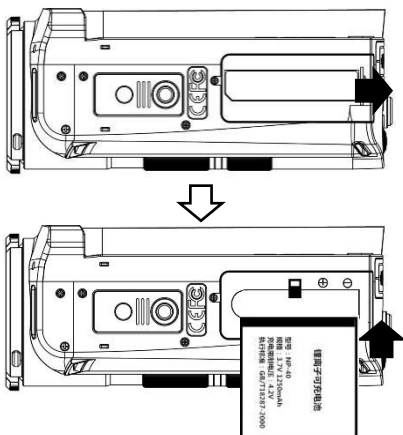

1. Schieben Sie die Akkufachabdeckung zurück.
2. Setzen Sie den NP-40B-Akku in der richtung (siehe Bild) ein.
3. Schließen Sie den Akkufachabdeckung.

Hinweis :

1. Öffnen Sie das Akkufach nicht mit Gewalt und nehmen Sie den Akku auch nicht mit Gewalt heraus.
2. Der Akku muss in der richtigen Richtung in das Akkueinschubfach eingelegt werden.

Videoaufnahmemodus

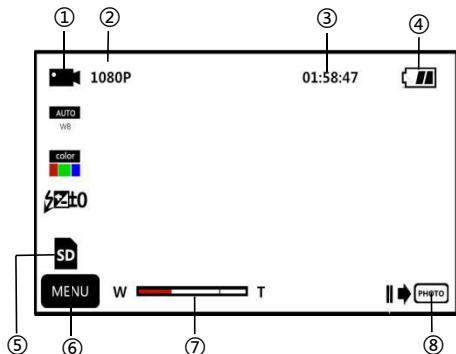

①	Filmaufnahmemodus	⑤	Die SD-Karte ist eingesetzt.
②	aktuelle Auflösung	⑥	Taste MEMU
③	Restliche Aufnahmezeit	⑦	Zoomleiste
④	Akkurestladung	⑧	Aufnahme anhalten

1. Klappen Sie den Bildschirm auf oder drücken Sie die Taste **"POWER"**, um den Camcorder einzuschalten. Rufen Sie standardmäßig die Benutzeroberfläche des Filmaufnahmemodus auf.
2. Geben Sie Wert an die gewünschten Funktionsoptionen über Einstellungsmenü ein.
3. Drücken Sie die Taste **"VIDEO"**, um die Aufnahme zu starten.
4. Beim Filmaufnahmeprozess können Sie die Aufnahme durch Drücken der Taste **"PHOTO"** anhalten
5. Drücken Sie wiederum die Taste **"VIDEO"**, um die Aufnahme zu beenden.

Videoaufnahme-einstellungsmenü

Im dieses Einstellungsmenü können Sie die Auflösung, den Weißabgleich, die Belichtung und andere Funktionsparameter einstellen, um einen besseren Aufnahmeeffekt zu erzielen.



1. Bei der Standby-Oberfläche des Aufnahmemodus drücken

Sie die Taste **"MENU"** oder berühren Sie **MENU** auf dem Bildschirm, um die Hauptmenü aufzurufen.



2. Drücken Sie  , um die Funktionsmenü aufzurufen.

Auflösung	4K30fps/2K30fps/FHD30fps/HD30fps/ VGA30fps/FHD60fps/HD120fps
AWB	Auto/Taglicht/Wokig /Fluoresz./ Wolfram
Farbe	Standard / Vergilbt / Einfarbig / kräftig
Belichtung	+3/+2+1/0/-1/-2/-3
Datumsanzeige	Ein / Aus
Bel.Autom.	Multi / Mittenbetont / Spot

3. Über **“Zoomregler ”**, **“Nach-oben-Taste ”**,
“Nach-unten-Taste ” oder mit Berührung des Bildschirms
können Sie die Einstellungsoptionen frei wählen.

4. Wählen Sie die Einstellungsoption durch Klicken oder
Drücken der Tasten **“PHOTO ”** und **“OK ”** aus. Z.B.
Auslösung. Rufen Sie das Optionsmenü auf, stellen Sie die

Auflösungswert ein und danach berühren Sie 

zum Hauptmenü,  zur Standby-Oberfläche.

Hinweis: Verwenden Sie FHD60FPS und HD120FPS
nicht -zoom.

Zeitraffer-Filmaufnahme, auch als Zeitraffervideo bezeichnet, ist eine Funktion, mit der der Vorgang von Minuten, Stunden oder sogar Tagen in kurzer Zeit komprimiert wird, damit er als Video abgespielt wird.

1. Klappen Sie den Bildschirm auf oder drücken Sie die Taste "**POWER**", um den Camcorder einzuschalten. Rufen Sie standardmäßig die Benutzeroberfläche des Filmaufnahmemodus auf.

2. Drücken Sie die Taste "**MENU**" oder berühren Sie , um das Hauptmenü aufzurufen.

3. Berühren Sie  um die Funktionsoberfläche aufzurufen: Aus / 1s / 3s / 5s.

4. Wählen Sie die Einstellungsoption durch Klicken oder Drücken der Tasten "**PHOTO**" und "**OK**" aus. Berühren Sie  zum Hauptmenü,  zur Standby-Oberfläche Haupt-Standby-Oberfläche.

Fotoaufnahmemodus

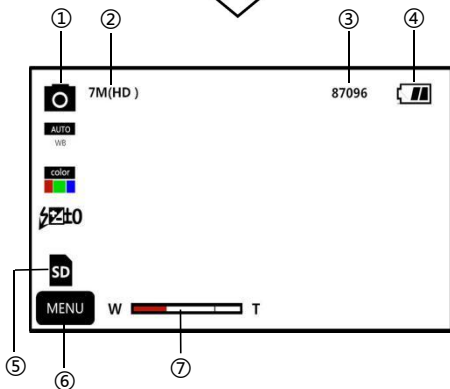

①	Fotoaufnahmemodus	⑤	Die SD-Karte ist eingesetzt.
②	Aktuelle Auflösung	⑥	Taste MENU
③	Anzahl der restlichen Standbilder	⑦	Zoomleiste
④	Akkurestladung		

1. Klappen Sie den Bildschirm auf oder drücken Sie die Taste **"POWER"**, um den Camcorder einzuschauen. Drücken Sie zum Modusmenü die Taste **"MODE"**, dann berühren Sie  zum Fotoaufnahmemodus.
2. Geben Sie Wert an die gewünschten Funktionsoptionen über Einstellungsmenü ein.
3. Drücken Sie die Taste **"PHOTO"**, um ein Foto aufzunehmen.

Fotoaufnahmeeinstellungsmenü

Im dieses Einstellungsmenü können Sie die Auflösung, den Weißabgleich, die Belichtung und andere Funktionsparameter einstellen, um einen besseren Aufnahmeeffekt zu erzielen.

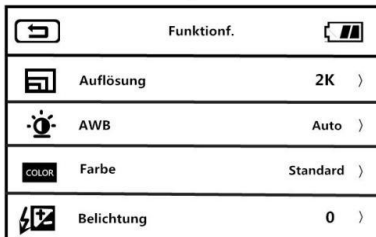



1. Bei der Standby-Oberfläche des Aufnahmemodus drücken

Sie die Taste "MENU" oder berühren Sie  auf dem Bildschirm, um die Hauptmenü aufzurufen.

2. Berühren Sie , um die Funktionsmenü aufzurufen.

Auflösung	30M/24M/20M/16M/12M/10M/7MHD 5M/2MHD/VGA
AWB	Auto/Taglicht/Wokig /Fluoresz./ Wolfram
Farbe	Standard / Vergilbt / Einfarbig / kräftig
Belichtung	+3/+2+1/0/-1/-2/-3
Bel.Autom.	Multi / Mittenbetont / Spot
Schärfe	Weich / Normal / Duro
ISO	Auto/100/200/400/800/1600

3. Über "Zoomregler", "Nach-oben-Taste",
"Nach-unten-Taste" oder mit Berührung des Bildschirms
können Sie die Einstellungsoptionen frei wählen.

4. Wählen Sie die Einstellungsoption durch Klicken oder
Drücken der Tasten "PHOTO" und "OK" aus. Z.B.
Auslösung. Rufen Sie das Optionsmenü auf, stellen Sie die
Auflösungswert ein und danach berühren Sie  zum
Hauptmenü,  zur Standby-Oberfläche.

Funktionsoptionen

Mit verschiedener Funktionen in diesem Einstellungsmenü ist die Fotoaufnahme einfacher und schneller.

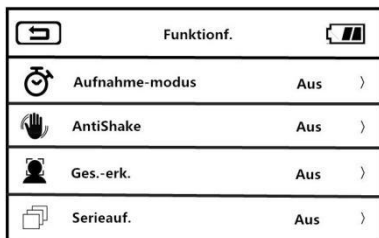
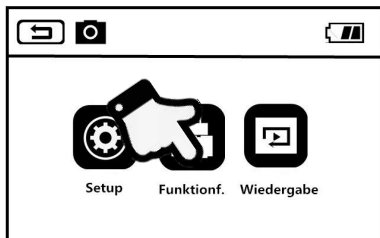

Funktionen	Angaben
Aufnahme-modus	Durch Auswahl von: Aus, Timer2s, Timer5s, Timer10s für die Betätigung des Selbstauslösers.
AntiShake	Durch Aktivieren dieser Funktion können Sie das durch starke Vibrationen verursachte Verwackeln des Bildschirms wirksam

	reduzieren.
Ges.-erk	Bei Fotoaufnahmen wird automatisch vorzugsweise ein Gesicht fokussiert, wenn diese Funktion eingeschaltet wird.
Serieauf.	Durch Aktivieren dieser Funktion können Sie drei aufeinanderfolgende Fotos aufgenommen werden.
Datumsanzeige	Durch Aktivieren dieser Funktion kann das Datumswasserzeichen in der unteren rechten Ecke des Fotos hinzugefügt werden.

1. Bei der Standby-Oberfläche des Aufnahmemodus drücken

Sie die Taste "MENU" oder berühren Sie  auf dem Bildschirm, um die Hauptmenü aufzurufen.

2. Berühren Sie , um die Funktionsmenü aufzurufen.

3. Über "Zoomregler", "Nach-oben-Taste", "Nach-unten-Taste" oder mit Berührung des Bildschirms können Sie die Einstellungsoptionen frei wählen.

4. Wählen Sie die Einstellungsoption durch Klicken oder Drücken der Tasten "PHOTO" und "OK" aus. Z.B. Auslösung. Rufen Sie das Optionsmenü auf, stellen Sie die Auflösungswert ein

und danach berühren Sie  zum Hauptmenü,  zur Standby-Oberfläche.

Einstellungen

Über dieses Einstellungsmenü können Sie Sprache, Datum, Frequenz und andere Funktionsparameter anpassen.

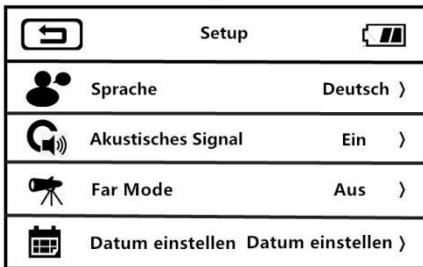
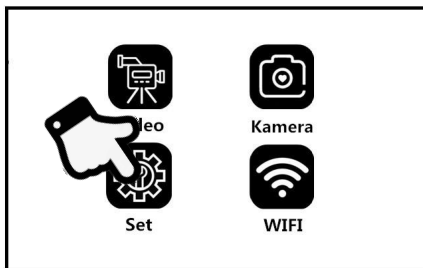

Sprache	Chinesisch, Englisch, Deutsch, Französisch, Japanisch und andere 13 Fremdsprachen sind verfügbar
Akustisches Signal	Akustisches Signal ein-/ausschalten
Far Mode	Aus/Ein

Datum einstellen	Passen Sie Datum und Uhrzeit der Aufnahme von Fotos oder Videos an.
Frequenz	Da die Frequenz des Stromnetzes in verschiedenen Ländern unterschiedlich ist, beträgt die Inlandsfrequenz im Allgemeinen 50 Hz und die Auslandsfrequenz 60 Hz.
Auto Aus	Durch Auswahl: kein Herunterfahren, 3min, 5min, 10min. Wenn die Standby-Zeit der Videokamera die angegebene Zeit erreicht, wird sie automatisch ausgeschaltet.
Format	Mit dieser Funktion lässt sich die Speicherkarte formatieren.
Standard	Mit dieser Funktion wird dieser Camcorder auf die Standardvorgaben zurückgesetzt.

1. Klappen Sie den Bildschirm auf oder drücken Sie die Taste **"POWER"**, um den Camcorder einzuschalten. Drücken Sie die Taste **"MODU"**, um das Modusmenü aufzurufen und  um Einstellungsmenü aufzurufen.
2. Über **"Zoomregler"**, **"Nach-oben-Taste"**, **"Nach-unten-Taste"** oder mit Berührung des Bildschirms können Sie die Einstellungsoptionen frei wählen.
3. Drücken Sie die Taste **"PHOTO"**, die Taste **"OK"** zur Bestätigung einer Funktion.
4. Berühren Sie  oder  zum Einstellungsmenü.

Wiedergabe

Mit dieser Funktion können aufgezeichnete Videos und Fotos auf diesem Gerät abgespielt werden.

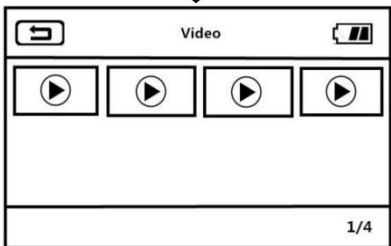
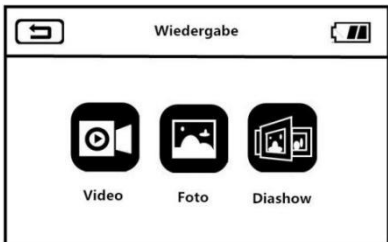

1. Beim Foto- und Filmaufnahmemodus drücken Sie die Taste **MENU** oder berühren Sie  , um Menü aufzurufen.
2. Berühren Sie  , um Wiedergabemenü aufzurufen.
3. Berühren Sie  zur Wiedergabe der zwölf-Video-Miniaturbilder.
4. Wählen Sie beliebig ein Video-Miniaturbild aus, um das Video anzuschauen.
5. Berühren Sie  ,  oder drücken Sie **"Nach-links-Taste "** , **"Nach-rechts-Taste "** zum Wechseln der vorherigen und nächsten Videos.
6. Berühren Sie  oder drücken Sie die Taste **"PHOTO "** , um abzuspielen.
7. Schalten Sie während der Wiedergabe die Taste **"Zoomregler "** um, um den Schallpegel einzustellen. Drücken Sie die Taste **"PHOTO "** , um die Wiedergabe anzuhalten, und drücken Sie die Taste **"VIDEO "** , um die Wiedergabe zu beenden.
8. Berühren Sie  oder drücken Sie die Taste **"MENU "** , um aktuelles Video, alle Unterlagen zu löschen, verschlüsseln oder freischalten.

1. Beim Foto- und Filmaufnahmemodus drücken Sie die Taste MENU oder berühren Sie  , um Menü aufzurufen.
2. Berühren Sie  , um Wiedergabemenü aufzurufen.
3. Berühren Sie zur  Wiedergabe der zwölf-Video-Miniaturbilder.
4. Wählen Sie beliebig ein Video-Miniaturbild aus, um das Video anzuschauen.
5. Berühren Sie  ,  oder drücken Sie **“Nach-links-Taste ”**、 **“Nach-rechts-Taste ”** zum Wechseln der vorherigen und nächsten Videos.
6. Berühren Sie  oder drücken Sie die Tast **“MENU ”** , um aktuelles Video, alle Unterlagen zu löschen, verschlüsseln oder freischalten.

Hinweis :

1. Beim Vorschau können Sie auch direkt eine aktuelle Datei löschen, indem Sie die **“nach-unten-Taste/ Löschtaste“** drücken.
2. Verschlüsselte Dateien können nicht gelöscht werden. Heben Sie den Schutz der zu löschenden Filme und Fotots auf, bevor Sie versuchen, sie zu löschen.

Abspielen der Diashow

1. Beim Foto- und Filmaufnahmemodus drücken Sie die Taste **"MENU"** oder berühren Sie , um Wiedergabemenü aufzurufen.

2. Berühren Sie , um eine Foto-Diashow abzuspielen.

3. Berühren Sie  oder drücken Sie die Taste **"PHOTO"**, bevor die Diashow abgespielt wird.

4. Berühren Sie  oder drücken Sie die Taste **"MENU"**, um Wiedergabezeit für 3 Sekunden, 5 Sekunden oder 10 Sekunden auszuwählen.

Hinweis: 3s, 5s und 10s geben die Intervallzeit für jedes abgespieltes Foto an.

Anschluss an Fernsehgerät

Ihr Camcorder kann zur Wiedergabe, Foto- und Filmaufnahme an ein Fernsehgerät angeschlossen werden.

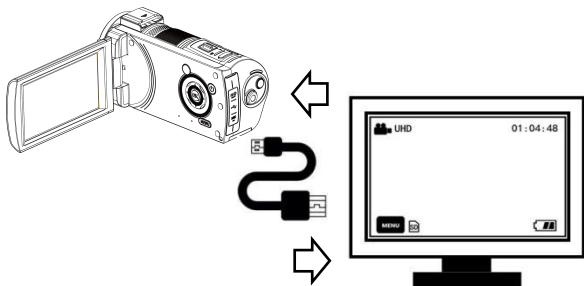

1. Klappen Sie den Bildschirm auf oder drücken Sie die Taste "**POWER**", um den Camcorder einzuschalten.
2. Verwenden Sie ein HDMI-Kabel, um ihr Gerät an ein Fernsehgerät anzuschließen.
3. Schalten Sie den TV-Kanal auf den Kanal des HDMI-Anschlusses um. Sobald das Vorschaubild des Camcorders am TV-Bildschirm vorkommt, kommt die Funktion zum Einsatz.

Hinweis: Nach dem Anschluss an ein Fernsehgerät wird der Vorschaubild auf dem Fernsehgerät angezeigt. Gleichzeitig wird der Bildschirm dieses Geräts ausgeschaltet.

Anschluss an Computer

Ihr Camcorder gilt über diese Funktion als mobile Festplatte und Webcam.

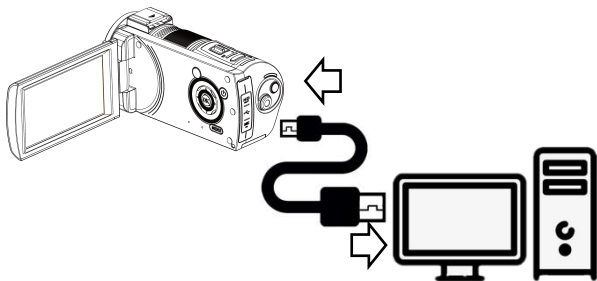

Als mobile Festplatte

1. Klappen Sie den Bildschirm auf oder drücken Sie die Taste "**POWER**", um den Camcorder einzuschalten.
2. Verwenden Sie USB-Kabel und schließen Sie Ihr Gerät an den Computer an.
3. Wenn sich "**Anschluss an Computer**" und "**Webcam**" auf dem Bildschirm zeigt, schieben Sie "**Zoomregler**" nach oben und unten zum Auswahl. Drücken Sie dann die Taste "**PHOTO**" zur Bestätigung der Funktion "Anschluss an Computer".
4. Wenn der Kameravorschau in den Modus "**mobile Festplatte**" umwandelt, zeigt sich "**mobile Festplatte**" am Computer. Erst dann wird die Funktion aktiviert.

1. Klappen Sie den Bildschirm auf oder drücken Sie die Taste **"POWER "** , um den Camcorder einzuschalten.
2. Verwenden Sie USB-Kabel und schließen Sie Ihr Gerät an den Computer an.
3. Wenn sich **"Anschluss an Computer"** und **"Webcam"** auf dem Bildschirm zeigt, schieben Sie **"Zoomregler "** nach oben und unten zum Auswahl. Drücken Sie dann die Taste **"PHOTO "** zur Bestätigung der Funktion **"Webcam "**.
4. Wenn der Kameravorschau bild in den Modus **"Webcam "** umwandelt, zeigt sich **"Webcam "** am Computer. Erst dann wird die Funktion aktiviert.

Hinweis: Wenn die Kamera als Webcam gilt, können keine andere Vorgänge ausgeführt werden. Die Videoaufzeichnung oder die Fotoaufnahme sind über Software von Drittanbietern zu ermöglichen.

Anwendung der APP

Über WLAN-Funktion kann Ihr Gerät mit der Handy-App verbunden werden, um Fernvorschau, Videoaufzeichnung, Fotoaufnahme, Download und andere Vorgänge zu ermöglichen.

APP herunterladen

IOS-Handynutzer finden im App-Store „D Video“ und laden Sie sie herunter. Android-Handynutzer finden „D Video“ in Google Play und laden herunter. Sie können auch die QR-Code auf der rechten SEITEscannen und herunterladen.



APP verbinden

1. Klappen Sie den Bildschirm auf oder drücken Sie die Taste **“POWER”**, um den Camcorder einzuschalten. Drücken Sie die Taste **“MODE”** zum Modusmenü und berühren Sie **“WLAN”** zum WLAN-Modus.



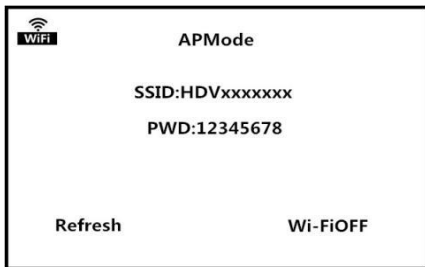

2. Öffnen Sie **"Einstellungen"** im Handy und finden Sie **"WLAN"**. Suchen Sie ein Netzwerk **"HDVxxxxxx"** und geben Sie das Kennwort **"12345678"** ein. Dann wird erfolgreich verbunden.
3. Kehren Sie zum Hauptmenü des Handys zurück und finden Sie „D Video“. Öffnen Sie die APP und berühren Sie **"Kamera verbinden"**, um die APP-Hauptoberfläche aufzurufen.

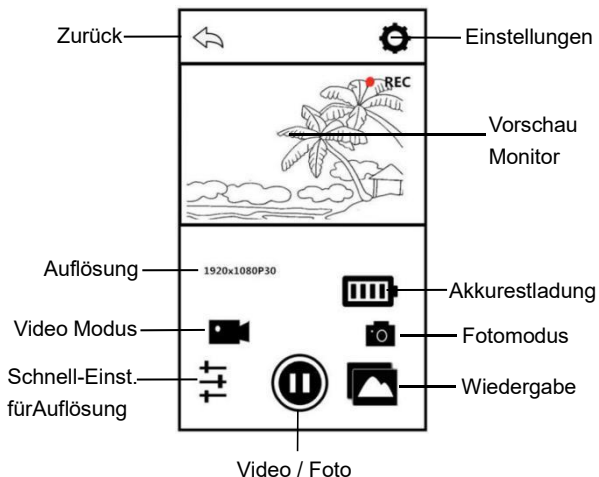

Hinweis:

1. Das WLAN-Kennwort der Kamera lautet standardmäßig 12345678. Wenn das Gerät nicht erfolgreich verbunden ist, vergewissern Sie sich, ob das WLAN-Kennwort korrekt eingegeben wurde.
2. Diese WLAN-Funktion ist eine drahtlose Punkt-zu-Punkt-Verbindung mit einer begrenzten Entfernung. Die maximale Entfernung beträgt ca. 10 Meter. Bitte verwenden Sie die Funktion innerhalb der effektiven Entfernung.





APP benutzen

Filmaufnahme über APP

1. Berühren Sie  im APP zum Filmaufnahmemodus
2. Berühren Sie . Das Symbol "REC" oben links auf dem Bildschirm blinkt und die APP gibt einen Aufforderungston "Dong" aus, um die Aufnahme zu starten.
3. Berühren Sie  wieder und die APP gibt einen Aufforderungston "Dong" aus, um die Aufnahme zu beenden.

Fotoaufnahme über APP

1. Berühren Sie  im APP zum Fotoaufnahmemodus.
2. Berühren Sie  und die APP gibt einen Aufforderungston "Klick " aus und ein Foto wird aufgenommen.

Einstellungen über APP

Über diese Einstellungsfunktion können Auflösung, Belichtungskorrektur, WLAN und andere Parameter des Camcorders angepasst werden.

Berühren Sie  im APP, um die Einstellungsoberfläche aufzurufen.





Bezeichnung	Funktion
Auflösung	die aktuelle Videoauflösung anpassen
Bildgröße	die aktuelle Bildgröße anpassen
Belichtungsmessung	den aktuellen Belichtungswert an die Verwendungsumgebung anpassen
WLAN	WLAN-Benutzername und -Kennwort einstellen
Formatierung	Formatieren Sie fernbedienend die Speicherkarte.
Standardeinstellung	Stellen Sie fernbedienend die Kamera auf die Standardeinstellungen zurück-

Restkapazität	die verbleibende verfügbare Kapazität der aktuellen Speicherkarte
Versionnummer	die aktuelle Software-Versionsnummer der Kamera





Wiedergabe im APP

Über die Funktion können die aufgezeichneten Videos und Fotos online auf der APP abgespielt und auf das Mobiltelefon heruntergeladen werden.

A.Fotos

1. Berühren Sie  auf dem Hauptmenü im APP zum Wiedergabemodus.
2. Wählen Sie "Fotos" auf dem Hauptmenü, um die Miniaturansichtsvorschau aufzurufen.
3. Berühren Sie ein Miniaturbild einer Datei, um es anzusehen.
4. Berühren Sie  oben rechts zum Auswählen Ihrer gewünschten Datei und berühren Sie  zum Löschen oder  zum Herunterladen.

B.Videos

1. Berühren Sie  auf dem Hauptmenü im APP zum Wiedergabemodus.
2. Wählen Sie "Videos "auf dem Hauptmenü, um die Miniaturansichtsvorschau aufzurufen.
3. Berühren Sie ein Miniaturbild einer Datei, um es anzusehen.
4. Berühren Sie  oben rechts zum Auswahl Ihrer gewünschten Datei und berühren Sie  zum Löschen oder  zum Herunterladen.

C.Alben



1. Berühren Sie  auf dem Hauptmenü zu Alben.
2. Wählen Sie "Fotos" oder "Videos", um die Miniaturansichtsvorschau aufzurufen.
3. Berühren Sie ein Miniaturbild einer Datei, um es anzuschauen. Berühren Sie  zum löschen. Berühren Sie , um die Dateien auf wichtigen sozialen Plattformen zu teilen.

Technische Daten

Bildsensor	13.000.000 Pixel, CMOS
Blende	F: 2.2
Brennweite	f=4.88mm
Fokusbereich	1m ~ infinity
Zoom	30X
Speichermedium	SD-Karte unterstützen, max.256 GB
Bildschirm	3,5 Zoll IPS kapazitiver Touchscreen
Videoauflösung	gewöhnliche: 4K :3840*2160 30fps 2K :2560*1440 30fps FHD :1920*1080 30fps HD :1280*720 30fps VGA :640*480 30fps Sport: FHD :1920*1080 60fps HD :1280*720 120fps

Bildauflösung	30M(6400*4800)/24M(5600*4200)/ 20M(5200*3900)/16M(4608*3456)/ 12M(4000*3000)/10M(3648*2736)/ 7MHD(3648*2052)/5M(2592*1944)/ 2M HD(1920*1080)/ VGA(640*480)
ISO	Auto/100/200/400/800/1600
Dateiformat	Video: MP4 Foto: JPEG
Anti-Shake	unterstützend
WLAN	unterstützend
Zubehörschuh	unterstützend
HDMI Buchse	HDMI V1.4
USB Buchse	USB 2.0
MIC Buchse	Unterstützend
Filterdurchmesser	M=37mm
Lautsprecher	Eingebaut
Mikrofon	Eingebaut
Stromliefer	Lithium-Ionen-Akku NP-40B
Betriebstemperatur	0 ~ 40 Grad

Fehlermeldungen

Meldung	Mögliche Ursache	Lösung
Die Kamera lässt sich nicht einschalten.	Der Akku funktionieren nicht korrekt oder fehlen.	Stellen Sie sicher, dass der Akku korrekt eingesetzt wurden. Der Akku sind möglicherweise zu stark entladen oder sogar leer.
Ein Motiv lässt sich nicht fokussieren.	Das Motiv befindet sich außerhalb des Fokusbereichs oder das Objektiv wurde verschmutzt.	Stellen Sie sicher, dass das Motiv im Fokusbereich ist oder das Objektiv gereinigt wird.
Speicherkarte kann nicht verwendet werden / kann kein Video speichern	Die Karte ist beschädigt. / Die SD-Karte erfüllt nicht die Lese- und Schreibanforderungen.	Tauschen Sie die SD-Karte um. / Formatieren Sie die SD-Karte auf diesem Gerät.
Die Kamera kann nicht aufgerufen werden, wenn sie als PC-Kamera verwendet wird.	Die USB-Kabel ist los. / Die Systemversion vom Computer ist nicht kompatibel.	Tauschen Sie den USB-Anschluss um. / Benutzen Sie ein kompatibles System .