

前言

非常感谢您购买本款数码摄像机，该款产品可以拍摄 4K 影像视频，拥有 1920*1080 高清分辨率，采用 1/3 英寸影像感光器，H.264 视频编码格式，视频储存小，影像画质高！

安全

- 请勿摔落、撞击或穿刺本产品。
- 请勿将本产品存放于或在灰尘多、高温、低温、潮湿或者强烈震动的地方使用，否则导致本产品损坏。
- 请勿使用具有腐蚀性的化学物质或溶剂清洁本产品。
- 本产品内部无用户可自行维修的部件，如产品发生故障，请交予卖家返回本公司维修。

警告

- 请勿让儿童独自接触本产品及其附件、包装材料，否则有可能造成窒息危险。
- 请勿将本产品放入明火中，可能会引起爆炸。
- 长时间未使用本产品，请为电池充满电再使用。

目录

使用之前	1
标配	1
充电	1
摄像机部件介绍	2
安装 SD 卡	4
安装电池	5
开始使用	6
录像模式	6
拍照模式	8
回放模式	10
幻灯片播放	11
设置	12
连接电脑	13
移动磁盘功能	13
网络摄像头功能	14
连接电视	14
技术规格	15
常见故障与解决	16

使用之前

为使您获得更好的使用体验,在使用本摄像机之前请熟悉本机相关部件,为本机充电,安装 SD 存储卡

标配

高清摄像机
NP-40 充电器
HDMI 高清线

红外线遥控器
DV 包
说明书

NP-40 电池
USB 数据线
保修卡

充电

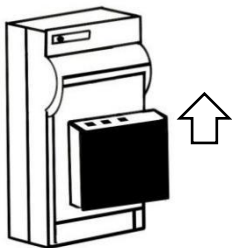

- 1.取出 NP-40 充电器,依图示将 NP-40 电池正确安装入充电器。
- 2.充电时,红色指示灯常亮;充电完成时,绿色指示灯常亮。

A.

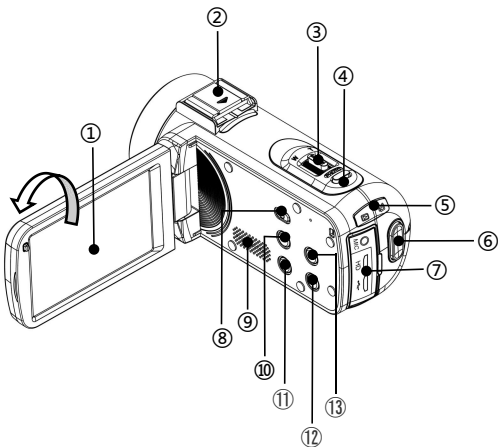

上图相关部件功能说明，请参阅下表

序号	名称	功能说明
①	IPS 观景窗	镜头画面预览和本机视频照片回放，支持 270°旋转。
②	热靴接口母口	外挂热靴产品。
③	T/W 变焦键	在录影模式和拍照模式时，左右拨动实现变焦。

④	拍照键	在拍照模式时，按下拍照。 在功能菜单选项时，按下确认。 在回放视频时，按下播放/暂停。
⑤	状态指示灯	充电指示灯和工作指示灯。
⑥	录像键	在录像模式时，按下开始录像/停止录像;在回放视频时，按下停止回放。
⑦	I/O 接口	MIC 麦克风接口：外接外置麦克风。 HD 高清线接口：外接 HDMI 高清线。 USB 接口：外接 USB 线。
⑧	电源键	开启/关闭电源。
⑨	喇叭	本机回放播放声音和按键音。
⑩	LED 补光键	按下开启/关闭 LED 补光灯。
⑪	菜单键	按下进入菜单选项主界面。
⑫	DISP 键	按一下关闭屏幕数据显示，按二下关闭屏幕预览。
⑬	模式键	按下进入模式选项主界面。

B.

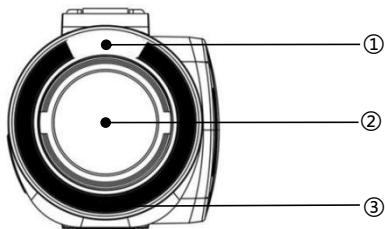

上图相关部件功能说明，请参阅下

序号	名称	功能说明
①	LED 补光灯	辅助拍照、录像。
②	镜头	取景。
③	遥控器信号接收窗	接收红外线遥控器信号。

安装 SD 卡

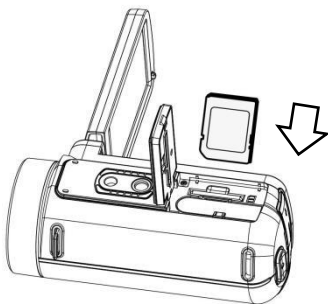

1. 打开本机底部电池盖。
2. 按图示方向插入 SD 存储卡。
3. 关闭电池盖。

※. 打开电池盖，按一下存储卡弹起即可取出。

- 注意：1.本机最高支持 64G SD 卡建议使用 U1 型高速存储卡。
- 2.首次使用摄像机，请在本机上 SD 卡格式化。
- 3.本机工作时请勿取出存储卡，否则易引起文件丢失或死机等故障情况。

安装电池

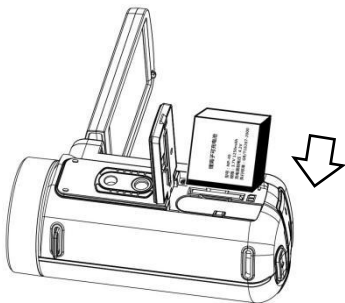

- 1.打开本机底部电池盖。
- 2.按图示方向装入 NP-40 电池。
- 3.关闭电池盖。

- 注意：1.切勿暴力掀开电池仓，暴力取出电池。
- 2.电池需按正确方向装入电池槽内。

开始使用

掀开屏幕或按下“电源键”或开启摄像机，进入待机主界面，在任意模式下按下“模式键”进入模式选项主界面。





录像模式





名称	功能说明
分辨率	根据自身需求选择当前使用分辨率。
白平衡	在当前模式下根据环境调整不同的白平衡功能：自动，白天，阴天，荧光灯，钨丝灯。
色彩	在当前模式下根据自身需求选择场景色彩：标准，褐色，黑白，逼真色彩。
曝光	在当前模式下根据环境需求调整曝光值： +3、+2、+1、0、-1、-2、-3。
测光	在当前模式下根据自身需求选择不同的测光模式：AIAE(平均曝光)、中央重点曝光、单点自动曝光。

- 1.在模式选项界面点击  “视频” 进入主预览界面。
- 2.通过点击  或按下“菜单键”进入菜单选项界面，根据自身需求设置：分辨率、白平衡、曝光等功能参数。
- 3.按下“录像键”开始录像，录像过程中可任意使用 T/W 变焦键和开启/关闭 LED 补光灯。

4.再次按下“录像键”停止录像。



5.录制的视频将以 MOV 格式保存至 SD 卡。

注意：录像过程中不可打开菜单。

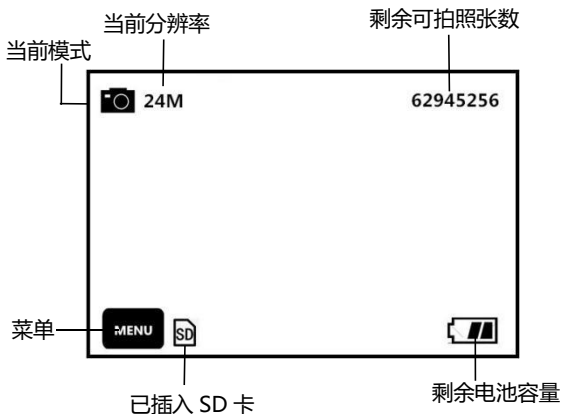
拍照模式



名称	功能说明
分辨率	根据自身需求选择当前使用分辨率。
自拍	根据自身需求选择 2 秒定时/5 秒定时/10 秒定时选项进行自拍。
人脸优先	通过开启本功能后可在拍照时对人脸进行优先对焦。
微距	通过开启本功能可切换到微距模式，对焦距离为 0.1-1M。
白平衡	在当前模式下根据环境调整不同的白平衡功能：自动，白天，阴天，荧光灯，钨丝灯。
色彩	在当前模式下根据自身需求选择场景色彩：标准，褐色，黑白，逼真色彩。
曝光	在当前模式下根据环境需求调整曝光值： +3、+2、+1、0、-1、-2、-3
连拍	通过开启本功能可进行照片三连拍。

- 1.在模式选项界面点击  “拍照” 进入主预览界面。
- 2.通过点击  或按下 “菜单键” 进入菜单选项界面，根据自身需求设置：分辨率、自拍、白平衡等功能参数。
- 3.按下 “拍照键” 听到 “咔嚓” 声，拍照完成。
- 4.拍下的照片将以 JPEG 格式保存至 SD 卡

回放模式

在本机快速播放录制的视频和照片

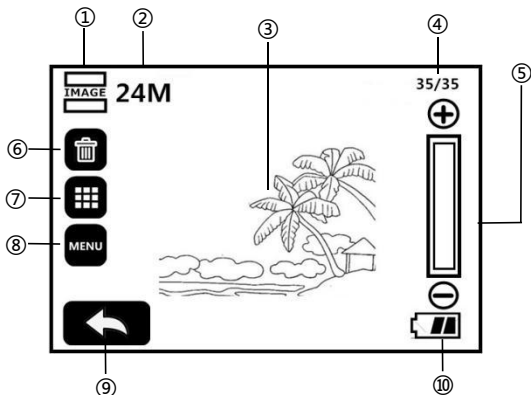

序号	功能说明
①	当前文件类型。
②	当前照片/视频分辨率。
③	当前照片/视频预览。
④	照片与视频文件数量。
⑤	照片放大缩小指示条。
⑥	快捷删除当前照片/视频。
⑦	照片/视频九宫格略缩图预览样式。

⑧	菜单。
⑨	返回模式选项主界面。
⑩	摄像机电池剩余容量。

- 1.在模式选项界面点击  “回放” 进入照片/视频预览界面。
- 2.通过拨动“**T/W 变焦键**”可进行文件预览切换，点击  可切换至九宫格略缩图预览样式，点击  可删除当前照片/视频。
- 3.浏览照片时：点击  或  可进行放大缩小。
- 4.播放视频时：点击  或按下“**拍照键**”即可开始/暂停播放，通过拨动“**T/W 变焦键**”可调节声音大小，按下“**录像键**”可停止播放。
- 5.删除：点击  或按下“**菜单键**”进入删除/保护选项，点击“**删除**”选项后即可进行“**删除当前视频**” / “**删除所有文件**” / “**取消**”。
- 6.保护：点击  或按下“**菜单键**”进入删除/保护选项，点击“**保护**”选项后即可进行“**加锁当前**” / “**解锁当前**” / “**全部加锁**” / “**全部解锁**”。

幻灯片播放

- 1.在模式选项界面点击  “幻灯片播放” 进入照片/视频预览界面。

2. 点击  或按下“菜单键”即可选择“3秒”/“5秒”/“10秒”播放间隔时间。

3. 点击  开始播放幻灯片。

4. 按下“拍照键”停止播放。

设置

通过本设置菜单您可以自定义语言、日期、频率等功能参数



名称	功能说明
语言	支持中、英、德、法、日等 13 国语言。
静音	开启/关闭按键声音。
自动关机	通过选择：不关机、3 分钟、5 分钟、10 分钟后，当摄像机的待机时间达到指定时间时会进行自动关机。
频率	由于不同国家的电网频率不同，通常而言国

	内的光频率为 50 赫兹，国外的光频率为 60 赫兹。
设置日期	开启/关闭时间水印，自定义日期时间。
格式化	通过本功能即可将摄像机存储卡进行格式化。
默认设置	通过本功能即可将摄像机恢复到出厂设置。

连接电脑

通过本功能可将摄像机作为移动磁盘和网络摄像头使用

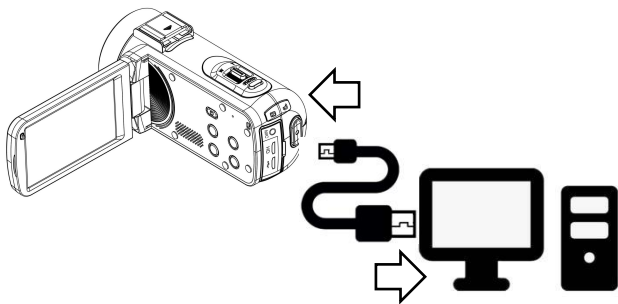

移动磁盘功能

1. 掀开屏幕或按下“**电源键**”或开启摄像机，进入待机主界面。
2. 取出 USB 线，依次连接本机和电脑的 USB 接口。
3. 摄像机出现提示“连接电脑”和“摄像头”选项，通过拨动“**T/W 变焦键**”选择“**连接电脑**”并按下“**拍照键**”确认。
4. 摄像机预览画面进入“**连接电脑**”模式，电脑端出现“**可移动磁盘**”，功能开启成功。

网络摄像头功能

1. 掀开屏幕或按下“电源键”或开启摄像机，进入待机。
2. 取出 USB 线，依次连接本机和电脑的 USB 接口。
3. 摄像机出现提示“连接电脑”和“摄像头”选项，通过拨动“T/W 变焦键”选择“摄像头”并按下“拍照键”确认。
4. 摄像机预览画面进入“摄像头”模式，打开电脑端的视频设备软件即可看到镜头画面，功能开启成功。

注意：开启本功能后摄像机将无法使用录像或拍照等功能，需通过第三方软件实现。

连接电视

通过本功能可将摄像机连接到电视进行回放、拍照和录像等操作

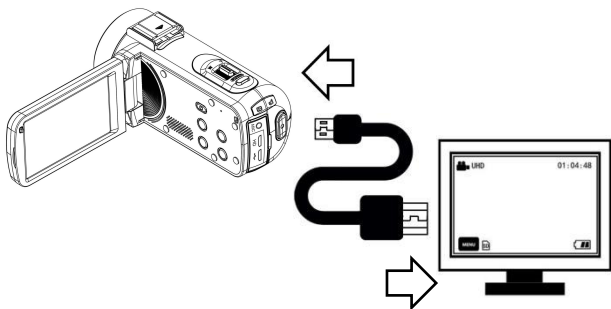

- 1 掀开屏幕或按下“**电源键**”或开启摄像机，进入待机状态。
- 2.取出 **HDMI 线**，依次连接本机和电视的 **HDMI 接口**。
- 3.将电视频道调至所插 HDMI 接口的所属频道，电视出现摄像机预览画面，功能开启成功。

技术规格

影像传感器	500 万像素 CMOS 传感器
光圈	F.NO: 2.8
焦距	f=4.95~49.5mm
对焦范围	标准: 1.5m~inf 微距: 0.1~1m
镜头类形	光学变焦镜头
变焦	10X
存储媒体	SD 卡扩展，最大支持 64GB
显示屏	3.0 英寸高清触控屏
媒体格式	视频: MOV H.264 照片: JPEG
视频	FHD :1920*1080 30fps HD :1280*720 60fps VGA :640*480 30fps
照片	24M(5600*4200)/20M(5200*3900) 16M(4640*3480)/12M(4000*3000) 10M(3648*2736)/7MHD(3648*2048) 5M(2592*1944)/3M(2048*1536) 2MHD(1920*1080)/VGA(640*480)
ISO	自动/100/200/400
LED 补光灯	支持

热靴接口	支持
USB 接口	USB2.0
镜头口径	37mm
扬声器	内置
麦克风	内置
工作温度	0~40 度

常见故障与解决

出现问题	可能原因	解决办法
无法开机	未正确装入电池/电池没电	按本手册正确装入电池/为电池充电
对焦不清晰	超出焦距范围/镜头脏	在可对焦范围拍摄/清洁镜头
无法使用存储卡/无法录影	卡损坏/SD 卡未达到产品读写要求	更换 SD 卡/在本机上格式化 SD 卡/务必使用 U3 卡
用作 PC Cam 时不可调用摄像头	USB 连接线松动/电脑系统版本不兼容	更换 USB 接口/选择可兼容的系统