

## 前言

非常感谢您购买本款数码相机，该款产品采用 SONY 1/2.8 英寸高感光度传感器。内置多种拍照模式，高达 6400 万的拍照像素与 4K 的视频分辨率，H.264 视频编码格式，储存占用小，影像画质高，并且可以通过 Wi-Fi 连接手机点对点远程操作，实时观看镜头画面、录影、拍照等功能。

## 安全

- 请勿摔落、撞击或穿刺本产品
- 请勿将本产品存放于或在灰尘多、高温、低温、潮湿或者强烈震动的地方使用，否则导致本产品损坏
- 请勿使用具有腐蚀性的化学物质或溶剂清洁本产品
- 本产品内部无用户可自行维修的部件，如产品发生故障，请交予卖家返回本公司维修

## 警告

- 请勿让儿童独自接触本产品及其附件、包装材料，否则有可能造成窒息危险
- 请勿将本产品投入明火中，可能会引起爆炸
- 长时间未使用本产品，请为该电池充满电再使用

# 目录

使用之前.....	1
标配.....	1
电池充电.....	1
摄像机部件介绍.....	2
开始使用.....	5
安装 SD 卡.....	5
安装电池.....	6
拍照/录像模式.....	7
回放视频/照片.....	12
连接电脑.....	14
APP 使用.....	15
APP 下载.....	15
APP 连接.....	15
APP 应用.....	17
技术规格.....	20
常见故障与解决.....	21

## 使用之前

### 标配

4K 数码相机	电池	USB 数据线
肩带	镜头盖	说明书
保修卡		

### 电池充电

首次使用该摄像机时，请务必为 NP-120 电池充电

- 1.当机器电量不足时，取出 USB 线。
- 2.根据图示依次将 USB 线接入相机 USB 接口和充电头。
- 3.充电时，红色指示灯长亮，充电完成时，红色指示灯熄灭。

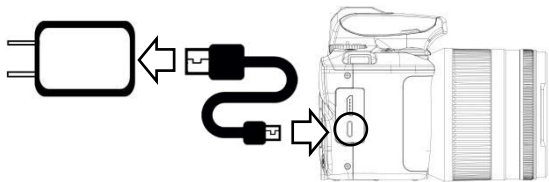

注意：1.请使用 5V/2A 充电头进行充电。

2.当机器接入 USB 线边充边工作时，若 USB 线被断开，机器会自动关机。

## 相机部件介绍

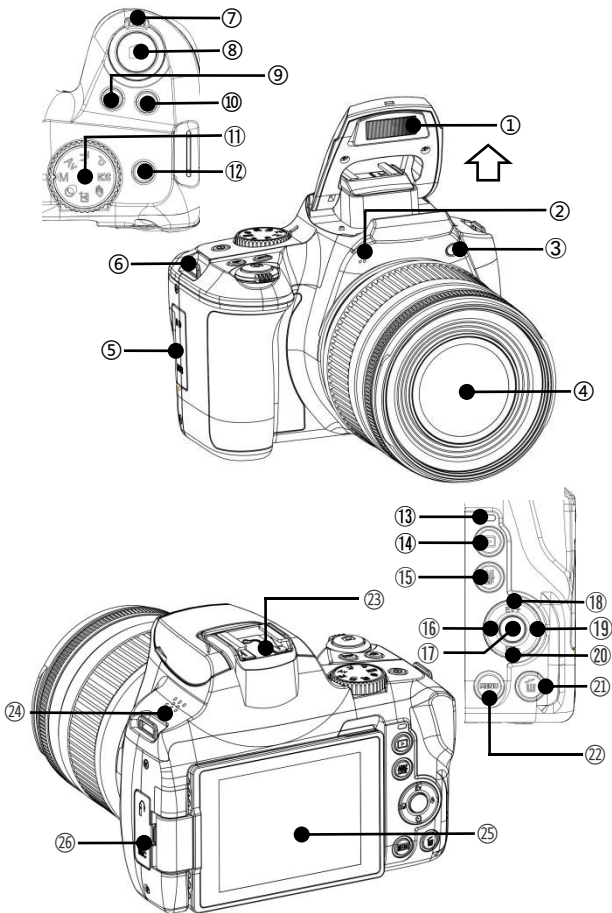

上图相关部件功能说明，请参阅下表

序号	名称	说明
1	闪光灯	用于加强曝光量，在昏暗的地方有助于让景物更明亮，请手动打开之后使用。
2	麦克风	录制声音。
3	对焦灯	在光线不足的环境下，为相机的对焦系统照明被摄物体，使对焦系统能准确对焦。
4	镜头	取景。
5	HDMI 和 USB 接口	USB 接口：接入数据线充电或连接电脑。 HDMI 接口：外接高清线与电视连接。
6	肩带环	系扣肩带。
7	T/W 变焦键	AF(正常模式)：镜头取景拨动时可对景物局部进行拉近拉远。 MF(手动模式)：拨动时可进行手动对焦。
8	拍照键	轻按时自动对焦，重按时拍照。
9	DISP 键	切换屏幕显示。
10	录像键	开始/停止录像。
11	拍照模式应用转盘	进行 AUTO(智能场景模式)/P(程序自动曝光)/AV(光圈优先)/TV(快门优先)/M(手动曝光)/SCN(场景模式)/CS(连拍模式)/CA(滤镜模式) 应用模式切换。
12	电源键	开/关机。
13	状态指示灯	绿灯常亮时：待机。 绿灯不断闪烁时：录像中。 绿灯闪烁一次：拍照。

		绿灯不规则闪烁时：闪光灯充电。 红灯常亮时：充电中。
14	回放键	进入视频/照片回放模式。
15	AE/AF 锁定键	锁定当前曝光值/焦点距离。
16	左翻键/AF、MF 键	进入菜单列表时：向左移动。 待机界面时：选择微距或正常模式 AF(自动对焦)/MF(手动对焦)。
17	确认键	进入菜单列表时按下确认功能的选择。
18	上翻键/EV 曝光键	进入菜单列表时：向上移动。 待机界面时：进入 EV 曝光值调整。
19	右翻键/闪光灯键	进入菜单列表时：向右移动。 待机界面时：进入闪光灯功能选择。
20	下翻键/定时拍照键	进入菜单列表时：向下移动。 待机界面时：进入定时拍照功能选择。
21	删除键	待机模式/回放模式时删除最近/当前文件。
22	菜单键	进入菜单列表。
23	热靴接口	外接 LED 补光灯或麦克风等。
24	喇叭	本机回放播放声音和按键音。
25	显示屏幕	显示预览或回放内容，支持 270°旋转。
26	快门线与麦克风接口	快门线接口：可接入专用线控器使用。 MIC 麦克风：可接入外置麦克风使用。

注意：1.使用闪光灯时请手动开启并按闪光灯键进行功能选择。

2.在 CS(连拍模式)和录像模式下无法使用闪光灯。

## 开始使用

### 安装 SD 卡

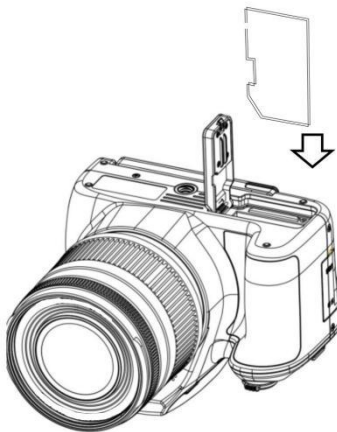

1. 推开“OPEN”打开电池盖。
2. 按图示方向插入存储卡卡槽直至其发出“咔哒”声为止。
3. 按下存储卡自动弹出即可取出存储卡。
4. 关闭电池盖。

注意：1.首次使用相机，请在本机上将 SD 卡格式化，强烈建议使用 U3 型 256G 以下 SD 卡。  
2.在工作时不可强行拔出 SD 卡，否则易导致文件丢失或机器故障。

## 安装电池

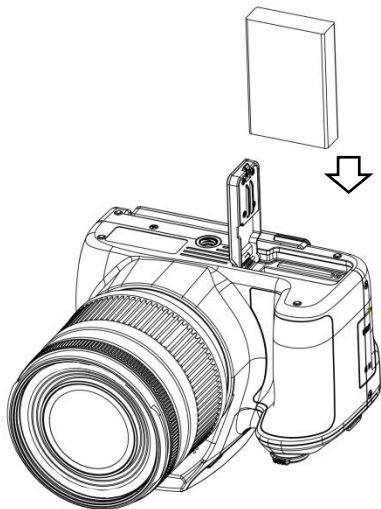

1. 推开“OPEN” 打开电池盖。
2. 电池仓弹开，按图示方向插入 NP-120 电池。
3. 关闭电池盖。

注意：1. 切勿暴力掀开电池仓，暴力取出电池。  
2. 电池需按正确方向装入电池槽内。



## 拍照/录像模式

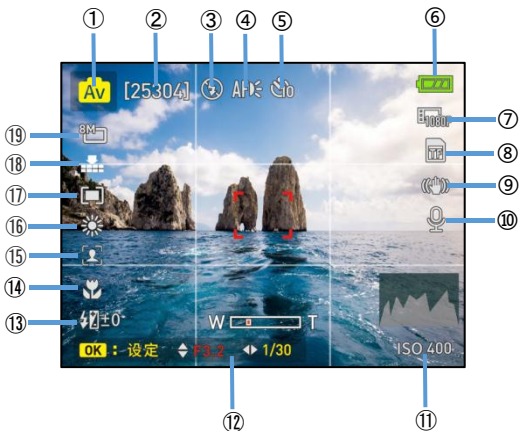

①	拍照应用模式	⑪	感光度值
②	剩余可拍照数量	⑫	光圈与快门调节
③	闪光灯状态	⑬	曝光值
④	对焦灯	⑭	微距
⑤	定时拍照	⑮	人脸优先
⑥	电池电量状态	⑯	白平衡状态
⑦	录像分辨率	⑰	测光状态
⑧	存储卡插入状态	⑱	图像质量状态
⑨	防抖动		照片像素
⑩	外接麦克风		

- 1.按下电源键或掀开屏幕开启相机进入预览主界面。
- 2.通过设值菜单与拍照模式应用转盘等设置完毕所需功能选项设  
值。
- 3.轻按拍照键进行对焦，重按拍照键进行拍照。
- 4.按下“录像键”，开始录像。
- 5.录影过程中可通过按下“上翻键/EV 曝光键”进行暂停录像。
- 6.再次按下“录像键”，停止录像。

## 拍照菜单



场景选择	全自动/风景/人像/明亮移动体/低照明人像/ 低照明景物/烛光/日落/逆光/低照明
分辨率	64M/32M/16M/8M
图像质量	超清晰/清晰/标准
测光	AIAE(平均曝光) /中央重点曝光/单点自动曝光
拍照参考线	开/关
防抖动	开/关
日期标签	开/关
快速预览	关/2 秒/5 秒
对焦灯	自动/关
AE-L&AF-L	AE-L/AF-L/AE-L&AF-L
色彩	标准/色彩增强 (红) /色彩增强 (绿) /色彩增强 (蓝) /色彩增强 (橘) /色彩增强 (黄) /色彩增 强 (紫色) /褐色/黑白/钢笔/逼真色彩

- 1.按下电源键或掀开屏幕开启相机进入预览主界面。
- 2.按“菜单键”进入功能菜单列表。
- 3.通过“上翻键/EV曝光键”或“下翻键/定时拍照键”定格到所需功能并按“确认键”确认选择。

## 录像菜单

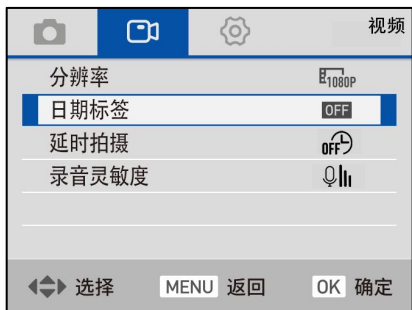

分辨率	4K24fps/2K30fps/1080P60fps/ 1080P30fps/720P60fps
日期标签	开/关
延时拍摄	关/1秒/3秒/5秒
录音灵敏度	低/中/高

- 1.按下电源键或掀开屏幕开启相机进入预览主界面。
- 2.按“菜单键”进入功能菜单列表。
- 3.通过“上翻键/EV曝光键”或“下翻键/定时拍照键”定格到所需功能并按“确认键”确认选择。

## 设置菜单



Wi-Fi	开/关
自动关机	不关机/3 分钟/5 分钟/10 分钟
语言	英文/德文/法文/西班牙文/意大利文/土耳其文/俄文/葡萄牙文/荷兰文/简体中文/ 繁体中文/ 日文/波兰文
频率	50 赫兹/60 赫兹
声音	开机声音：关/三种音效 快门声音：开/关 操作音量：四档大小
设置日期	设置年月日时分秒
格式化	取消/确认
默认设置	取消/确认
版本	当前固件版本号

1. 按下电源键或掀开屏幕开启相机进入预览主界面。
2. 按“菜单键”进入功能菜单列表。
3. 通过“上翻键/EV 曝光键”或“下翻键/定时拍照键”定格到所需功能并按“确认键”确认选择。



1. 按下电源键或掀开屏幕开启相机进入预览主界面。
2. 按“回放键”进入回放界面。
3. 按“左翻键/AF、MF 键”或“右翻键/闪光灯键”进行上一项或下一项切换。
4. 浏览视频时按“确认键”开始播放或暂停播放，按“上翻键/EV 曝光键”调大回放声音，按“下翻键/定时拍照键”调小回放声音，按“左翻键/AF、MF 键”快退播放，按“右翻键/闪光灯键”快进播放，按“录像键”停止播放。
5. 浏览照片时，拨动“T 变焦键”，再通过按“上翻键/EV 曝光键”、“下翻键/定时拍照键”、“左翻键/AF、MF 键”或“右翻键/闪光灯键”进行放大照片局部观看，按“确认键”退出照片放大。



1. 按下电源键或掀开屏幕开启相机进入预览主界面。
2. 按“回放键”进入回放界面。
3. 按“删除键”并“确认键”进行删除当前浏览文件。
4. 按“菜单键”进入菜单列表：
  - 4.1 幻灯片播放：按“确认键”确认选择幻灯片播放功能，在子菜单内确认选择“重复”与“3s/5s/10s 间隔时间”后，按“开始”开始幻灯片播放。
  - 4.2 保护：按“确认键”确认选择保护功能，在子菜单内确认选择“加锁当前”/“解锁当前”/“全部加锁”或“全部解锁”功能。
  - 4.3 删除：按“确认键”确认选择删除功能，在子菜单内确认选择“删除当前图片”或“删除所有文件”。
5. 按“菜单键”退出菜单。

注意：1.在待机界面下按“删除键”可以直接删除当前文件。  
2.被加锁的文件不可删除，须通过手动解锁。

## 连接电脑

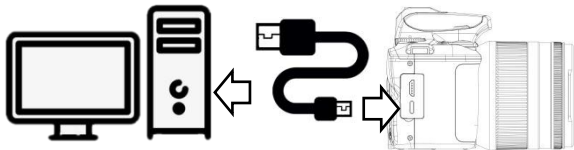

### 移动磁盘功能

1. 按下电源键或掀开屏幕开启相机进入预览主界面。
2. 取出 USB 线，依次连接本机和电脑的 USB 接口。
3. 摄像机出现提示“连接电脑”和“摄像头”选项，按“上翻键 /EV 曝光键”或“下翻键/定时拍照键”和“确认键”确认选择“连接电脑”功能。
4. 摄像机预览画面进入“移动磁盘”模式，电脑端出现“可移动磁盘”。

### 网络摄像头功能

1. 按下电源键或掀开屏幕开启相机进入预览主界面。
2. 取出 USB 线，依次连接本机和电脑的 USB 接口。
3. 摄像机出现提示“连接电脑”和“摄像头”选项，按“上翻键/EV 曝光键”或“下翻键/定时拍照键”和“确认键”确认选择“摄像头”功能。
4. 相机预览画面进入“摄像头”模式，打开电脑端的视频设备软件即可看到镜头画面。

注意：当摄像机做为网络摄像头时不可进行其他操作，录像或拍照功能需通过第三方软件实现。



## APP 使用

### APP 下载

IOS 手机用户请进入 APP Store 中搜索 “D Video ” 即可下载 APP,安卓手机用户请进入小米/OPPO/华为商店或 Google Play 中搜索 “D Video” 即可下载 APP, 通过扫描右边二维码亦可下载 APP。



### APP 连接

- 1.按下电源键或掀开屏幕开启相机进入预览主界面。
- 2.按 “菜单键” 进入功能菜单列表。
- 3.通过 “上翻键/EV 曝光键” 或 “下翻键/定时拍照键” 并 “确认键” 确认选择并开启 WiFi 功能。
- 4.打开手机 “设置” 进入 Wi-Fi 功能, 找到 Wi-Fi 名称为 “G700-xxxxx”。
- 5.通过输入 Wi-Fi 密码 “12345678” 成功连接 Wi-Fi。
- 6.返回手机, 打开 “D Video” 点击 “连接相机” 进入 APP 主预览界面。

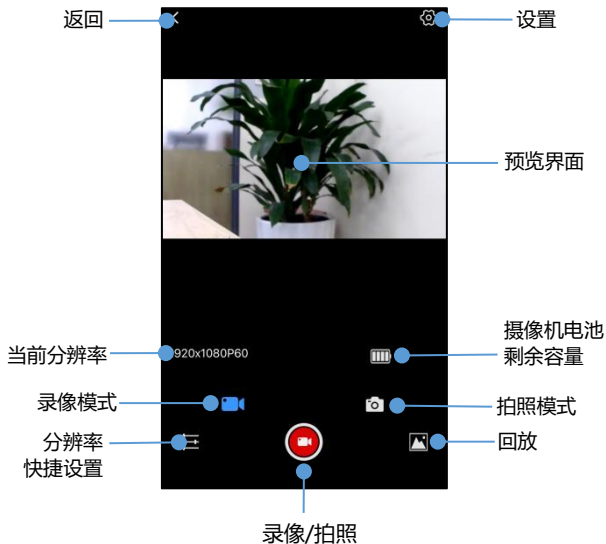



注意：1.摄像机 Wi-Fi 密码默认为 12345678，如设备未连接成功，请检查 Wi-Fi 密码是否输入正确。

2.本 Wi-Fi 功能属于有限距离的点对点无线连接，最远距离约 7 米，请在有效距离内使用本功能。

## APP 应用

### APP 录像

- 1.在 APP 主页预览画面上点按  键进入录影模式。
- 2.点按  ，预览界面左上方显示“REC”图标并闪烁，APP 发出提示音『Dong』，开始录像。
- 3.再次点按  ，APP 发出提示音『Dong』，停止录像。

### APP 拍照

- 1.在 APP 主页预览画面上点按  键进入拍照模式。
- 2.点按  ，APP 发出提示音『咔嚓』，拍照完成。

### APP 设置

通过本设置功能可对摄像机的分辨率，曝光补偿，Wi-Fi 等参数进行自定义

在 APP 主页预览画面上点按  进入设置选项界面

分辨率	选择视频分辨率
-----	---------

照片尺寸	选择照片尺寸
曝光补偿	根据使用环境自定义当前曝光数值
Wi-Fi 设置	自定义摄像机 Wi-Fi 名称、密码
格式化	远程格式化存储卡
默认设置	远程使摄像机恢复默认设置
剩余空间	当前存储卡剩余可用容量
固件版本号	摄像机当前软件版本号



## APP 回放



通过本功能可在 APP 上实现在线播放已经录制的视频和照片并下载到手机上

### A. 照片







1.在 APP 主页预览画面上点按  键进入回放模式。

2.在回放主界面下选择“照片”进入略缩图预览界面。

3.点按任意文档略缩图即可在线观看， 删除或  下载到本地相册。

4.通过点按  下载照片到本地时，可通过点按右上角  分享至各大社交平台。

## B. 视频

- 1.在 APP 主页预览画面上点按  键进入回放模式。
- 2.在回放主界面下选择“视频”进入略缩图预览界面。
- 3.点按任意文档略缩图即可在线播放或下载视频到本地。
- 4.通过点按右上角  即可进行单选/多选视频，并进行  删除或  下载到本地相册。
- 5.通过点按  下载照片到本地相册时，可通过点按右上角  分享至各大社交平台。

## C.本地相册

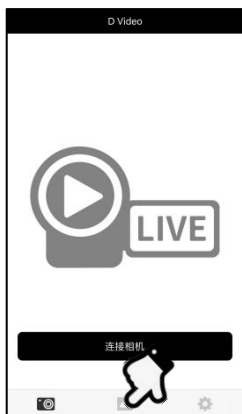

- 1.在相机连接主界面点按  进入本地相册。
- 2.在本地相册主界面下选择“照片”或“视频”进入略缩图预览界面。
- 3.点按任意文档略缩图即可在线观看， 删除，或  分享至各大社交平台。

## 技术规格

影像传感器	SONY 800 万像素 CMOS 传感器
光圈	F: 2.8 ~ 3.1
焦距	f=4.9 ~ 59mm
对焦范围	wide: 0.1m~INF Tele: 1.5m~INF
镜头类型	光学变焦镜头
变焦	12X 光学变焦 30X 数码变焦
存储媒体	支持 SD 卡，最大支持 256GB
显示屏	3.0" IPS 高清线显示屏
视频分辨率	4K :2880*2160 24fps 2K :2560*1440 30fps FHD :1920*1080 60fps/1920*1080 30fps HD:1280*720 60fps
照片像素	64M(9200*6900)/32M(6480*4860) 16M(4608*3456)/8M(3264*2448)
ISO	自动/100/200/400/800/1600/3200
文件格式	视频：MP4 照片：JPEG

Wi-Fi	支持
热靴	支持
I/O 接口	USB/HDMI/快门线/MIC
扬声器	内置
麦克风	内置
供电	NP120 锂离子电池
工作温度	0 ~ 40 度

## 常见故障与解决

出现问题	可能原因	解决办法
无法开机	未正确装入电池/电池没电	按本手册正确装入电池/为电池充电
对焦不清晰	超出焦距范围/镜头脏	在可对焦范围拍摄/清洁镜头
无法使用存储卡/无法录影	卡损坏/SD 卡未达到产品读写要求	更换 SD 卡/在本机上格式化 SD 卡/
用作 PC Cam 时不可调用摄像头	USB 连接线松动/计算机系统版本不兼容	更换 USB 接口/选择可兼容的系统