

# 目录

● 摄像机部件介绍.....	1
● 摄像机充电.....	4
● 使用存储卡.....	5
● 使用模式.....	6
● 录像.....	7
● 拍照.....	7
● 录像菜单.....	8
● 拍照菜单.....	9
● 系统设置.....	10
● 回放.....	12
● APP.....	14
● 常见问题.....	17
● 故障问题与解决方法.....	18
● 技术规格.....	19

# 摄像机部件介绍

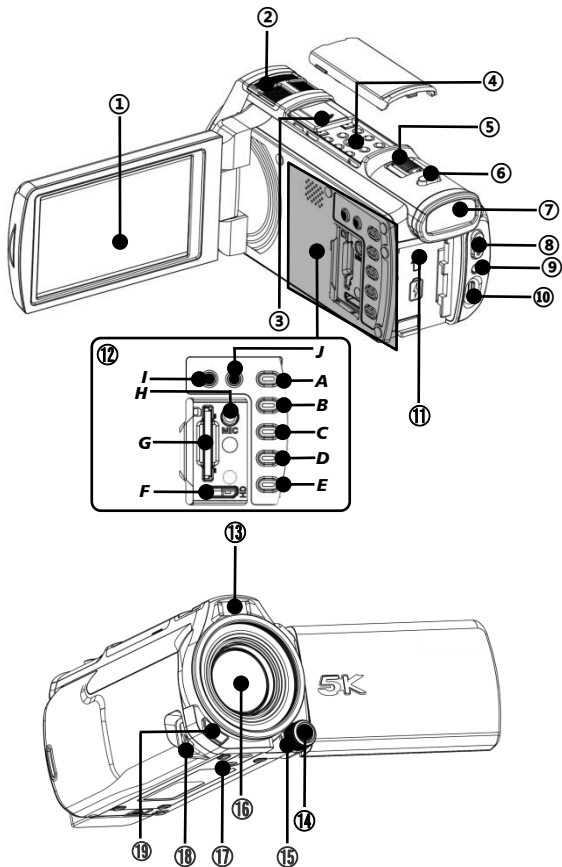

①	显示屏	镜头画面预览和本机视频照片回放。	
②	麦克风	录制声音。	
③	热靴接口母口	外挂热靴产品。	
④	提手接口母口	外挂专用提手。	
⑤	T/W 变焦键	在录影模式和拍照模式时,左右拨动实现变焦;在照片回放时,左右拨动实现照片切换浏览;在菜单界面时,左右拨动实现菜单选择;在视频回放时,实现快进快退。	
⑥	PHOTO 拍照键	两段式按键,在拍照模式下轻按对焦,重按拍照;在功能菜单时,重按确认;	
⑦	状态屏	显示电池状态/录像时长/可拍照张数	
⑧	REC 录像键	开始/停止录像;在视频播放时,开始/停止播放。	
⑨	CHG 充电指示灯	充电时常亮,熄灭时充满。	
⑩	USB 接口	外接 USB 线充电/连接电脑。	
⑪	电池槽	安装电池。	
⑫	<b>A</b>	MODE 模式键	调出模式列表。
	<b>B</b>	MENU 菜单键	调出功能列表。
	<b>C</b>	PLAYBACK 回放键	进入回放模式。
	<b>D</b>	DISPLAY 切换显示键	切换画面显示模式。
	<b>E</b>	POWER 电源键	开机/关机。
	<b>F</b>	HD 高清接口	外接高清线到大屏幕。
	<b>G</b>	SD 存储卡槽	插入 SD 存储卡。
	<b>H</b>	MIC 麦克风接口	外接外置麦克风。
	<b>I</b>	AE-L 曝光锁定键	锁定当前曝光。
	<b>J</b>	IR 夜视键	开启夜视功能(需外置夜视灯)。
⑬	TOF 灯	4 米内辅助对焦更清晰。	
⑭	AFL 对焦锁定键	锁定当前对焦。	
⑮	调焦轮	手动调焦。	
⑯	镜头	取景。	

⑰	1/4 螺孔	安装三脚架。
⑱	手挽带环	系扣手挽带。
⑲	BUSY 工作指示灯	待机时：常亮。 录像时：不停闪烁。 拍照时：闪烁一次。

## 安装电池和充电

### ● 安装电池

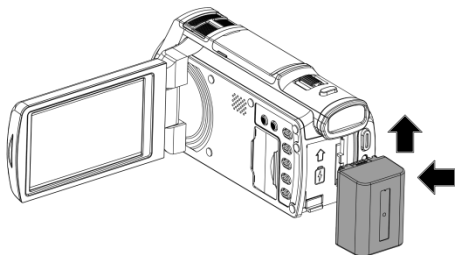

【依照图示方向将电池安装进摄像机】

### ● 电池充电

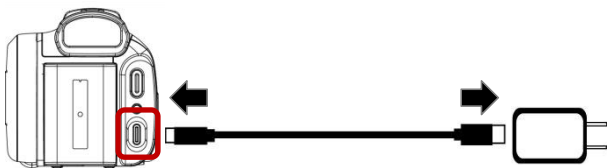

## 使用存储卡

- 插入/取出存储卡

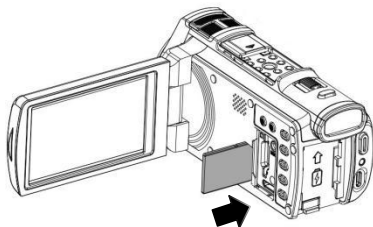

【依照图示方向笔直插入存储卡】







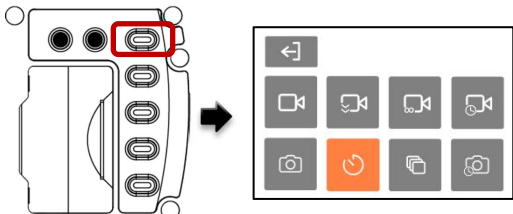



- 在摄像机首次使用其他设备使用过的存储卡时，请务必在摄像机上执行格式化。
- 建议使用 U3 级正规存储卡,U3 级以下存储卡不保证可以正常使用。

## 使用模式



【按 **MODE 模式键** 调出模式菜单】

	录像	普通录像。
	慢动作录影	以可选的分辨率和慢动作倍数进行录像
	循环录影	以可选的固定时间段进行自动分段并在存储卡满时自动覆盖最早的文件。
	延时录影	可将几分钟、几小时乃至一天的录像过程压缩在一个较短的时间内并保存为视频文件。
	拍照	普通拍照。
	定时拍照	可进行自拍。
	照片连拍	可进行连续拍照。
	延时拍照	可进行有时间间隔的自动连续拍照。

❗ 左右滑动屏幕可互相切换「录像」和「拍照」模式。

## 录像

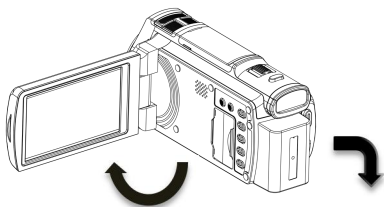

【掀开屏幕后自动开机默认进入录像模式】



【按一下 **REC** 录像键 进行开始/停止录像】

## 拍照

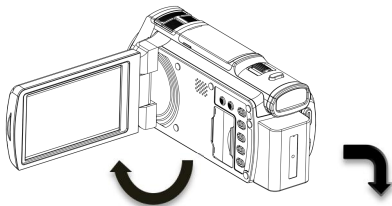

【掀开屏幕后自动开机默认进入录像模式,手动切换到拍照模式】

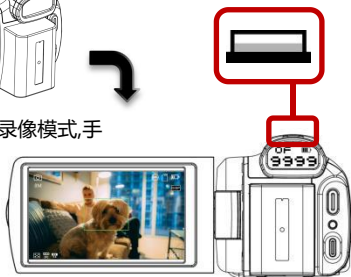

【轻按 **PHOTO** 拍照键 对焦, 重按拍照】



## 录像菜单

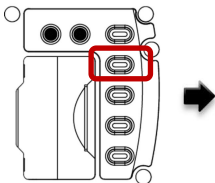

### 【录像模式下按下 **MENU** 菜单键】

分辨率	5K30/4K60/4K30/2.7K60/2.7K30/1080P60 /1080P30/720P60/720P30
分辨率和倍数	1080P 2X/720P 2X
视频档案长度	1 分钟/3 分钟/5 分钟
间隔	1 秒/3 秒/5 秒/10 秒/30 秒/1 分钟
持续时间	无限制/5 分钟/10 分钟/15 分钟/20 分钟/ 30 分钟/60 分钟
防手震	打开/关闭
曝光补偿	-2.0 ~ +2.0
时间水印	关闭/日期/日期和时间
预录功能	打开/关闭
测光模式	中心/多点/点
白平衡	自动/日光/阴天/白炽灯/荧光灯(H)/荧光灯(L)/色温
宽动态	打开/关闭

## 拍照菜单

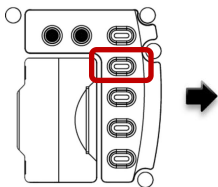

【拍照模式下按下 **MENU** 菜单键】

像素	48M/36M/30M/20M/14M/10M/8M/5M/3M/2M
长曝光	关闭/1 秒/2 秒/3 秒/4 秒/5 秒/6 秒/7 秒
感光度	自动/100/200/400/800/1600/3200
定时拍照	2 秒/5 秒/10 秒
照片连拍	3 连拍/5 连拍/10 连拍
间隔	3 秒/5 秒/10 秒/30 秒/1 分钟
持续时间	无限制/5 分钟/10 分钟/15 分钟/20 分钟/30 分钟/60 分钟
拍照比例	4:3/16:9
曝光补偿	-2.0~+2.0
照片质量	高/中/低
时间水印	关闭/日期/日期和时间
测光模式	中心/多点/点
白平衡	自动/日光/阴天/白炽灯/荧光灯(H)/荧光灯(L)/色温
宽动态	打开/关闭

## 系统设置

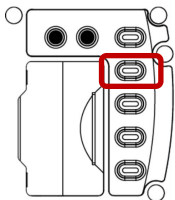

【录像/拍照模式下按下 **MENU** 菜单键 并点击 】

Wi-Fi	打开/关闭
微距	打开/关闭
数字变焦	打开/关闭
实时对焦	打开/关闭
特效	原图/黑白/自然/负片/暖色调/高对比度
光频	50 赫兹/60 赫兹
声音设定	快门声音/开机声音/按键声音/音量
麦克风	低/中/高
日期和时间设置	日期和时间设置
时间类型	年月日/月日年/日月年
状态显示屏	打开/关闭
屏幕亮度	低/中/高
自动关机	关闭/5 分钟/10 分钟
屏幕保护	关闭/1 分钟/2 分钟/3 分钟
屏幕拍摄键	打开/关闭
语言	13 国语言
格式化	是/否
恢复出厂值	是/否

---

版本

当前使用软件版本号

## 回放

### ● 回放视频

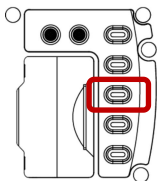

【录像模式下按下 **PLAYBACK** 回放键】



【按下 **REC** 录像键 开始/停止播放】

### ● 回放照片

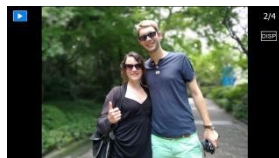
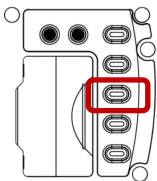

【拍照模式下按下 **PLAYBACK** 回放键】

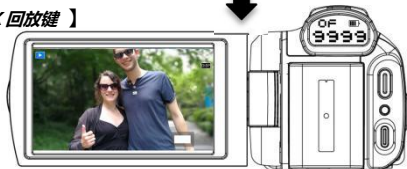

【在屏幕上缩展双手指进行放大缩小，左右滑动切换照片】

## ● 回放菜单

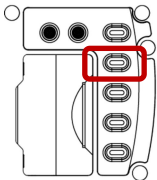

【回放视频/照片预览下按 **MENU** 菜单键】

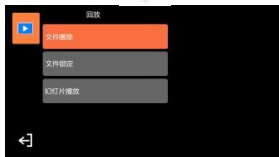

文件删除	单张/全部
文件锁定	锁定这个文件/不锁定这个文件/锁定所有文件/不锁定所有文件
幻灯片播放	2 秒/5 秒

## APP

### ● APP 下载安装

- ① 手机直接扫描下方二维码进行下载安装。
- ② 通过 APP Store 或手机 APP 商店直接搜索「OD Cam」下载安装。



! 手机在安装时如果手机提示「是否允许 APP 获取使用权限」，请全部选「是」。

## ● 连接 Wi-Fi

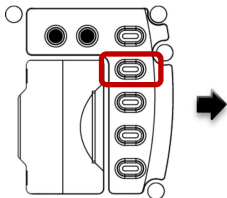

【录像/拍照模式下按下 **MENU** 菜单键 并点击 】

【选择 **WIFI** 功能并打开】



【在手机找到 **WIFI** 名称 **XVB8-XXX**, 输入密码 **12345678** 连接】



【点击 **OD CAM** 进入】



- 当等待连接超过一分钟时 Wi-Fi 功能将自动退出。
- 本 Wi-Fi 功能属于有限距离的点对点无线连接，最远距离约 6 米，请在有效距离内使用本功能
- 因手机品牌、配置的不同有时进入 APP 主界面会比较慢或提示没有连接到设备，请重新尝试进入即可。
- 出现 Wi-Fi 无法连接时：
  - ① 重启本机并再次尝试上述连接步骤。
  - ② 确认 Wi-Fi 密码是否输入正确，摄像机默认 Wi-Fi 密码为 12345678。

## 常见问题

◆问题一：录像时会分割成若干个文件，如何将这些文件合并成一个文件？

答：可以通过电脑端的视频合并软件实现，可通过百度搜索「Boilsoft Video Joiner」下载使用。

◆问题二：APP 可以兼容哪些系统版本或手机型号？

答：APP 可以兼容以下操作系统：

Android： Android5.0~15， iOS： iOS9~17

即使是兼容的系统，APP 的使用稳定性仍取决于手机的配置高低和网络状态，该 APP 不支持电脑端使用。

◆问题三：安卓手机使用 APP 时为什么总是连接不成功？

答：安卓手机在成功连接本机的 Wi-Fi 之后，若手机提示「Wi-Fi 没有连接到互联网，是否继续使用」，请选择「是」。

## 故障问题与解决方法

故障表现	可能的原因和解决方法
无法开机	<ul style="list-style-type: none"><li>● 摄像机电量不足，请为其充电。</li><li>● 使用环境温度是否在允许范围内，请在-10~40°C内使用。</li></ul>
无法关机	<ul style="list-style-type: none"><li>● 环境温度较高或使用时间较长时，摄像机会发热过度，请稍等片刻待其冷却或拔掉电池。</li></ul>
自动关机	<ul style="list-style-type: none"><li>● 使用环境温度是否在允许范围内，请在-10~40°C内使用。</li><li>● 使用时间较长时，摄像机会发热过度，请稍等片刻待其冷却再次开机使用。</li></ul>
电量很快用完	<ul style="list-style-type: none"><li>● 低温下电池性能会下降。请预热后使用。</li><li>● 电池电量没有充满，请重新为其充电。</li><li>● 如果重新充电后情况依旧，说明电池已达到使用寿命，请重新购买产品。</li><li>● 适当使用自动关机或屏幕保护、屏幕亮度等功能可有效节省使用电量。</li></ul>
Wi-Fi 信号不稳定	<ul style="list-style-type: none"><li>● 使用距离过远，请在 6 米距离内使用。</li><li>● 摄像机被放置在金属桌子或架子上，无线信号被干扰，请在远离金属的地方使用。</li><li>● 使用的手机 Wi-Fi 天线信号弱，请更换手机。</li></ul>
无法拍照/录像	<ul style="list-style-type: none"><li>● 存储卡容量不足，请检查存储卡。</li><li>● 存储卡格式不对，请在电脑上格式化后重新尝试使用。</li></ul>
视频声音过小	<ul style="list-style-type: none"><li>● 声音播放设备不良或音量没调节好，请尝试更换声音播放设备或调节音量。</li><li>● 录像时距离声源过远，请在 5 米距离内进行录像。</li></ul>
影像效果过暗或模糊	<ul style="list-style-type: none"><li>● 环境亮度过低，请手动补光。</li><li>● 镜头有异物不干净，请擦拭镜头后重新使用。</li></ul>

## 技术规格

传感器	Sony 800 万 CMOS 传感器
光圈和焦距	F.no 1.8 ~ 2.6 f: 5.76mm~69.12mm
显示屏	3.5 寸 IPS 高清触摸显示屏
变焦	12X 光学变焦 30X 数码变焦
拍摄距离	wide: 0.1m~INF Tele: 0.4m~INF
文件格式	视频: MP4 照片: JPEG
视频分辨率	5K :5120*2880 (30fps) 4K :3840*2160 (60fps) ( 30fps) 2.7K: 2688*1512 (60fps) ( 30fps) FHD 1080P : 1920*1080 (60fps) (30fps) HD 720P : 1280*720 (60fps) (30fps)
照片像素	48M/36M/30M/20M/14M/10M/8M/5M/3M/2M
存储介质	SDHC 存储卡/ SDXC 存储卡 UHS-III, 最大支持 256GB
麦克风	内置
扬声器	内置
遥控	内置
Wi-Fi	支持
USB	Type-C USB 2.0
HDMI	支持
电脑系统兼容	Windows 7/8/10/11、Mac OSX10.5 以上

手机系统兼容	Android:5.0 以上; IOS:9.0 以上
电源输入	DC5V/2A Type-C USB
体积	长 143mm 宽 67mm 高 70mm
重量	417±5g
存储环境温度	-20 ~ 60°C
工作环境温度	-10 ~ 40°C

安全	警告
<ul style="list-style-type: none"> <li>❶ 请勿在损坏或故障等异常状态下使用本产品。如发生冒烟、异响、异味等情况。</li> <li>❷ 请勿将本产品存放于高温、低温、潮湿或者强烈震动的地方使用，否则导致故障或火灾。</li> <li>❸ 请勿使用具有腐蚀性的化学物质或溶剂清洁本产品。</li> <li>❹ 请勿私自拆卸、修理或改造本产品。</li> <li>❺ 请勿长时间边充电边操作本产品。</li> <li>❻ 请勿将诸如磁铁等带有磁性的东西靠近本产品，避免故障和数据损伤。</li> </ul>	<ul style="list-style-type: none"> <li>❶ 防止本产品卡槽，充电接口进入灰尘和污垢，如若进入请及时擦拭或去除，避免出现接触不良等情况；</li> <li>❷ 请勿让儿童独自接触本产品及其附件、包装材料，避免可能造成窒息危险。</li> <li>❸ 请勿使用附属品以外的 USB 线，必须使用附件的 USB 线并请注意以下几点： <ul style="list-style-type: none"> <li>· 请勿损伤 USB 线或加工 USB 线。</li> <li>· 请勿加热或拉拽或强行弯曲，否则可能会造成起火、触电。</li> </ul> </li> <li>❹ 摄像机充电时请切勿放置于空间挤压的地方，如：摄像机选配的收纳包。</li> </ul>

本手册所载图片仅供参考，请以产品实际为主。

本公司保留最终解释权，所载数据与参数如有更改，以实际为准，恕不另行通知。