

ビデオカメラ部品の説明.....	1
バッテリーを取り付けて充電します .....	5
メモリカードを使用します .....	6
使用モード .....	7
ビデオ .....	8
写真 .....	8
ビデオメニュー .....	9
写真メニュー .....	10
システム設定 .....	11
再生 .....	13
APP .....	15
スタマー Q&A .....	18
故障問題及び解決策 .....	19
規格 .....	21

# ビデオカメラ部品の説明

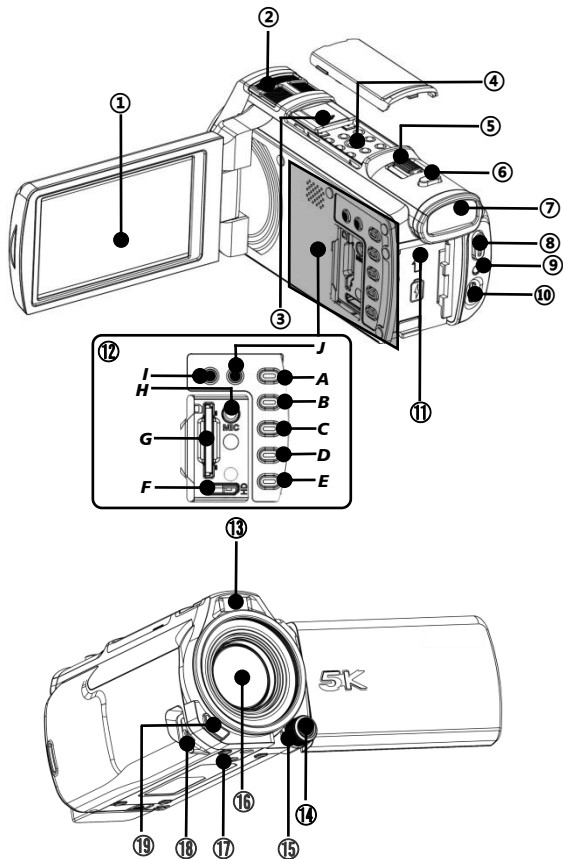

①	IPS ピクチャーウィンドウ	レンズ画面のプレビューとカメラのビデオと写真の再生。
②	内蔵マイク	録音。
③	ホットシューのメスインターフェース	外付けホットシュー製品。
④	ハンドルのインターフェイス	外部専用ハンドル
⑤	T/W ズームボタン	録画モードと撮影モードでは、左右にスライドしてズームを操作できます。写真を再生するとき、左右にスライドして写真を切り替えます。メニュー画面では、左右にスライドしてメニューから項目を選択できます。ビデオが再生されると、左右が迅速に前進して後退するために動きます。
⑥	PHOTO 写真ボタン	二段スイッチを備えています。写真モードで軽く押して焦点を合わせます。もう一度押すと、写真を撮ります。
⑦	ステータス画面	バッテリーのステータス/ビデオの期間/写真数を表示することができます。
⑧	REC ビデオボタン	ビデオを開始/停止します。再生を開始/停止します。
⑨	CHG 充電インジケータライト	充電はしばしば明るく、いっぱいになると消滅します。
⑩	USB インターフェイス	外部 USB ケーブル充電/接続コンピュータ。
⑪	バッテリーベイ	バッテリーを取り付けます。

⑫	<b>A</b>	MODE モード ボタン	モードリストテーブルを呼び出します。
	<b>B</b>	MENU メニュー ボタン	押してメニュー画面に入ります。
	<b>C</b>	PLAYBACK再生 ボタン	再生モードを入力します。
	<b>D</b>	DISPLAY 表示 ボタンを切り替 えます	画面表示モードを切り替えます。
	<b>E</b>	POWER 電源ス イッチ	電源オン/オフ。
	<b>F</b>	HD ポート	外付け HD ケーブル。
	<b>G</b>	SD カードス ロット	開いてメモリーカードを取り付けます。
	<b>H</b>	MIC マイクイン ターフェイス	外部マイク。
	<b>I</b>	AE-L 露出ロッ クボタン	現在の露出をロックします。
	<b>J</b>	IR ナイトビジョ ンライトボタン	ナイトビジョン関数を開きます。
⑬	TOF スコープ	4 -メートルフォーカス範囲はより明確です。	
⑭	AFL フォーカスロッ クキー	現在のフォーカスをロックします。	
⑮	フォーカスホイール を調整します	手動調整フォーカス。	
⑯	レンズ	ファインダー。	
⑰	標準の 1/4 ネジ穴	三脚設置場所。	

⑩	取付穴付きハンドル	調整可能なハンドストラップを取り付ける。
⑪	BUSY 作業インジケータ ーライト	スタンバイ中：常に明るい。 ビデオ中：一定のフラッシュ。 写真を撮るとき：一度フラッシュします。

## バッテリーを取り付けて充電します

- バッテリーの取付

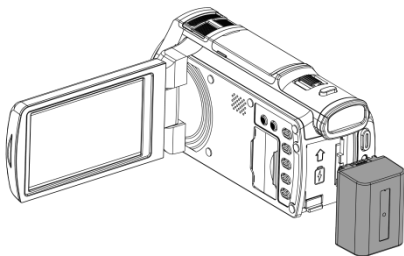

【チャートの方向にバッテリーをカメラに取り付けます】

- バッテリーの充電

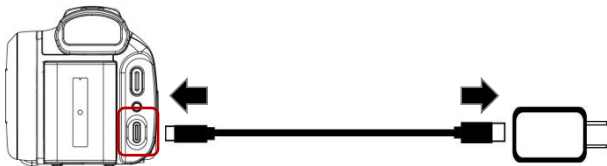

## メモ리카ードを使用します

- メモ리카ードを挿入/取り外します

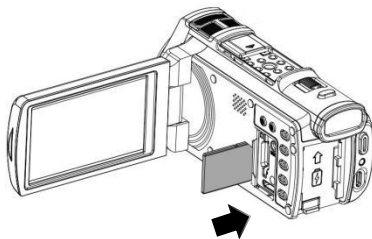







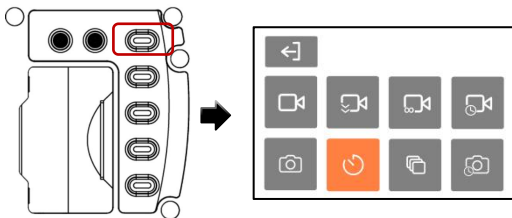

【チャートの方向に従ってメモ리카ードを直接挿入します】

- カメラで初めてメモ리카ードを使用する場合は、カメラでフォーマットしてください。
- U3 通常のメモ리카ードを使用することをお勧めしますが、レベルの下のメモ리카ードを正常に使用することは保証されていません。

## 使用モード



【MODEモードボタンを押してモードメニューを混合します】

	ビデオ	通常のビデオ。
	スローアクション ビデオ	オプションの解像度とスローモーションの倍数を備えたビデオ。
	ループレコード	オプションの固定期間を持つ自動セグメントの場合、メモリーカードがいっぱいになると、最も早いファイルが自動的にカバーされます。
	タイムラプスビデオ	数分、時間、または1日間圧縮できるビデオファイルは、より短いビデオファイルに圧縮できます。
	写真	通常、写真を撮ります。
	セルフタイマー	セルフイー。
	連続撮影	複数の写真が連続して撮影されています。
	タイムラプス写真	時間間隔を持つ自動写真を実行できます。



●画面を左右にスライドすると、「ビデオ」と「写真」モードを切り替えることができます。



## ビデオ

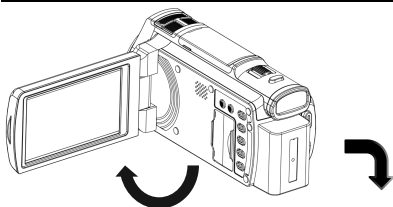

【画面を開いた後、自動的に電源を入れて自動的にビデオモードを入力します】



【REC ビデオボタンを押してビデオを起動/停止します】

## 写真

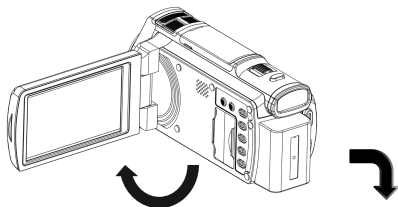

【画面を開いた後、自動的にビデオをオンにし、ビデオモードを入力し、写真モードに手動で切り替えます】

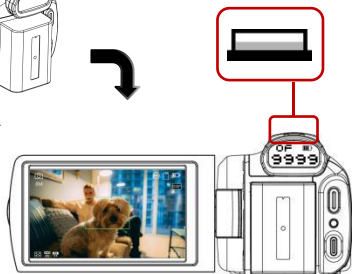

【撮影モードで軽く押して焦点を合わせます。もう一度押すと、写真を撮ります。】

## ビデオメニュー

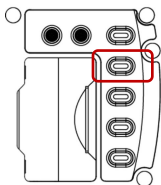

【ビデオモードのときに **MENU**

**メニューキー**を押します】

解析度	5K30/4K60/4K30/2.7K60/2.7K30/1080P60 /1080P30/720P60/720P30
解像度と複数	1080P 2X/720P 2X
ファイルの長さ	1分/3分/5分
間隔	1秒/3秒/5秒/10秒/30秒/1分
間隔	無制限/5分/10分/15分/20分/ 30分/60分
画像安定化	オン/オフ
露出補正	-2.0~+2.0
日付スタンプ	オフ/日付/日付.時刻
プレコード	オン/オフ
測光モード	中央重点測光/評価測光/スポット測光
ホワイトバランス	自動/日光/曇り/タングステン光/蛍光(H)/蛍光(L)/ 色温度
WDR	オン/オフ

## 写真メニュー



【写真モードのときに **MENU** メニューキーを押します】

解析度	48M/36M/30M/20M/14M/10M/8M/5M/3M/2M
長時間の暴露時間	オフ/1秒/2秒/3秒/4秒/5秒/6秒/7秒
ISO	自動/100/200/400/800/1600/3200
セルフタイマー	2秒/5秒/10秒
連続撮影	3枚/5枚/10枚
間隔	3秒/5秒/10秒/30秒/1分
間隔	無制限/5分/10分/15分/20分/30分/60分
写真比	4:3/16:9
露出補正	-2.0~+2.0
画質	高/中/低
日付スタンプ	オフ/日付/日付.時刻
測光モード	中央重点測光/評価測光/スポット測光
ホワイトバランス	自動/日光/曇り/タングステン光/蛍光(H)/蛍光(L)/色温度
WDR	オン/オフ

## システム設定

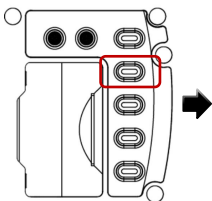

【任意のモードで **MENU** メニューキー  
を押し、 をクリックします】

Wi-Fi	オン/オフ
マルコ	オン/オフ
デジタルズーム	オン/オフ
リアルタイムの焦点	オン/オフ
効果	原画/白黒/自然/ネガティブ/暖かい/ コントラスト (h)
光周波数	50HZ/60HZ
サウンド設定	シャッター/始動/ピープ/音量
マイク	低/中/高
時間設定	時間設定
タイムスタイル	年月日/月日年/日月年
ステータス表示	オン/オフ
スクリーンの明るさ	低/中/高
自動シャットダウン	オフ/5分/10分
スクリーンセーバー	オフ/1分/2分/3分
スクリーン撮影	オン/オフ
言語	13言語
フォーマットカード	はい/いいえ
工場出荷時のリセット	はい/いいえ



## 再生

### ● ビデオ

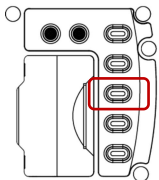

【ビデオモードで **PLAYBACK 再生キー**を押します】



【**REC ビデオキー**を押して再生を開始/停止】

### ● 写真

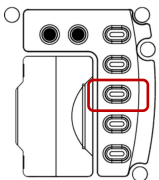

【写真モードで **PLAYBACK 再生キー**を押します】

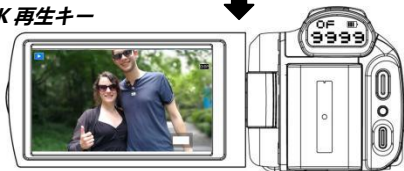

【画面に2本の指を見せてズームインして収縮し、左右にスライドして写真を切り替えます】

● **メニューを再生しました**

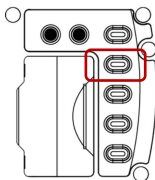

【ビデオ/写真のプレビューを再生し、  
**MENU**メニューキーを押します】

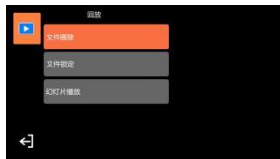

ファイル削除	1つ/全て
ファイルロック	このファイルをロック/ このファイルをロックしない/ すべてのファイルをロックする/ すべてのファイルをロックしない
スライドショー	2秒/5秒

- アプリダウンロード・インストール
- ① 以下の QR コードをスキャンして、電話で直接ダウンロードしてインストールします。
- ② APP Store または Mobile APP Store を介して「OD CAM」を直接検索してインストールします。



Android 機種がアプリをインストールする時に、スマホに「このアプリに使用権限を許可しますか」とのプロンプトが出てきます。その場合、すべて「YES」を選択してください。



● **Wi-Fi を接続します**

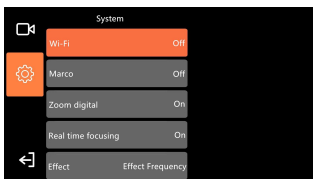
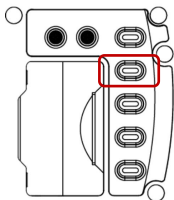

【任意のモードで **MENU**  
メニューキーを押し、  
 をクリックします】

【**Wi-Fi** 関数を選択し、オンにします】

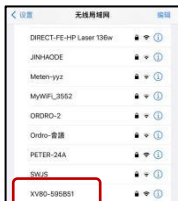

【携帯電話で Wi-Fi 名 **XV80-XXX**  
を見つける、パスワード **12345678**  
接続を入力します】



【**OD CAM** をクリックします】



- Wi-Fi 関数が 1 分以上待っているときに自動的に終了します。
- スマホの機種違いにより、アプリのホームページに入る速さも異なることがあります。遅かったり、デバイス接続失敗したりした場合、改めて試してみてください。
- Wi-Fi 接続できない場合：
  - ① 本機器を再起動して、接続方法に基づいて改めて試してください。
  - ② Wi-Fi パスワードを正しく入力したかを確認してください。ビデオカメラの Wi-Fi 機能のデフォルトパスワードは 12345678 です。

- ◆Q1: ワイヤレスのネットカメラとして使うことができますか？  
A: できません。USB ケーブルを使ってパソコンに接続する必要があります。
- ◆Q2: 動画撮影時に、自動的に複数のファイルに分割しますが、これらの複数ファイルをどうやって1つに合併しますか？  
A: パソコンでビデオ合併ソフトを利用して実現できます。  
Google 検索で「Boilsoft Video Joiner」を搜索してダウンロードすれば良いです。
- ◆Q3: このアプリが対応する OS バージョンやスマホ機種は为什么呢？  
A: 下記バージョンの OS に対応  
Android: Android5.0、Android6.0、Android7.0、Android8.0、Android9.0、Android10.0、Android11.0、Android12.0、Android13.0、Android14.0、Android15.0、  
iOS: iOS9、iOS10、iOS11、iOS12、iOS13、iOS14、iOS15、iOS16、iOS17。たとえ交換性のある OS でも、アプリの使用安定性はスマホの性能とネットワーク状態次第です。本アプリは PC 使用に対応しません。
- ◆Q4: Android 機種がアプリを使用する時に、どうしても接続できないですか？  
A: Android 機種が本機器の Wi-Fi に接続した後、スマホに「Wi-Fi はインターネットに接続していません。使用し続けますか」とのプロンプトが出てきた場合、「はい」を選択してください。

故障現象	考えられる原因と解決策
起動できないこと	<ul style="list-style-type: none"> <li>●ビデオカメラのバッテリー残量が低いです。充電してください。</li> <li>●使用環境の温度が対応範囲内であるかを確認します。-10～40℃内の環境で使用してください。</li> </ul>
電源を切ることができないこと	<ul style="list-style-type: none"> <li>●環境温度が比較的に高い場合や使用時間が比較的に長い場合、ビデオカメラは熱くすぎることになります。しばらく冷却するのを待ってください。または、画面にカードの針で「R」穴を突く。。</li> </ul>
自動的に電源オフになったこと	<ul style="list-style-type: none"> <li>●デフォルト設定として、待機三分で無操作の場合、自動的に電源オフになります。これは正常現象です。</li> <li>●使用環境の温度が対応範囲内であるかを確認します。-10～40℃内の環境で使用してください。</li> <li>●使用時間が比較的に長い場合、ビデオカメラは熱くすぎることになります。しばらく冷却するのを待って、改めて起動して使用してください。</li> </ul>
バッテリーがすぐに使い切れたこと	<ul style="list-style-type: none"> <li>●低温状態では、バッテリー性能が低下します。事前加熱した後に使用してください。</li> <li>●フル状態まで充電しませんでした。改めてフル状態まで充電してください。</li> <li>●改めて充電しても問題を解決しなかった場合、バッテリーは使用寿命の限界になり、新しいのを購入してください。</li> </ul>
Wi-Fi 電波不安定	<ul style="list-style-type: none"> <li>●使用距離が遠すぎます。6メートル以内で使用してください。</li> <li>●ビデオカメラのバッテリー残量が低いです。充電してください。</li> </ul>



	<ul style="list-style-type: none"> <li>●ビデオカメラを金属製の机や棚に置きますと、干渉されますので、金属物のあるところに離れてください。</li> <li>●使用するスマホの Wi-Fi 電波が弱いです。スマホを交換してください。</li> </ul>
写真撮影/動画撮影できないこと	<ul style="list-style-type: none"> <li>●メモリーカードがいっぱいになりました。メモリーカードの空き容量を確認してください。</li> <li>●メモリーカードのフォーマットが正しくありません。パソコンで初期化してから、改めて試してください。</li> </ul>
ビデオの音声が小さく過ぎること	<ul style="list-style-type: none"> <li>●音声再生デバイス不良または音量調整ができません。音声再生デバイスを交換して試してください。または音量を調整してください。</li> <li>●動画撮影時に、離れた距離が遠すぎます。5メートル以内で撮影してください。</li> </ul>
画像が暗く過ぎるまたはぼやけること	<ul style="list-style-type: none"> <li>●環境が暗く過ぎます。手動で撮影用ランプをつけてください。</li> <li>●カメラレンズに異物が付いて、きれいにしていません。レンズをきれいに拭いてから改めて試してください。</li> </ul>

## 規格

本機器の性能改善とバージョングレードアップのため、下記規格を変更することがあります。

センサー	8.0M スターライト級センサー	
絞りとピント	F.no 1.8 ~ 2.6 f: 5.76mm~69.12mm	
画面	3.5 -inch IPS HD ディスプレイ	
ズーム	12X 光学ズーム 30X デジタルズーム	
撮影距離	wide: 0.1m~INF Tele: 0.4m~INF	
ファイルフォーマット	ビデオ: MP4 写真: JPEG	
解像度/ ピクセル	ビデオ	5K :5120*2880 (30fps) 4K :3840*2160 (60fps) ( 30fps) 2.7K: 2688*1512 (60fps) ( 30fps) FHD 1080P : 1920*1080 (60fps) (30fps) HD 720P : 1280*720 (60fps) (30fps)
	写真	48M/36M/30M/20M/14M/10M/8M/5M/ 3M/2M
メモリーカード	SDHC カード/ SDXC カード UHS-III, 最大: 256GB 対応	
マイク	内蔵	
スピーカー	内蔵	
リモコン	内蔵	
Wi-Fi	内蔵	
USB	Type-C USB 2.0	

HDMI	Type-D HDMI
バッテリー	NP-180
交換性のある PC システム	Windows 7/8/10/11、Mac OSX10.5 以上
交換性のある スマホ OS	Android:5.0 以上; IOS:9.0 以上
電源入力	DC5V/2A Type-C USB
本体サイズ	長さ: 143mm 幅: 67mm 高さ: 70mm
重量	417g±5
使用環境温度	-10~40°C

 <b>安全</b>	 <b>警告</b>
<p><b>①</b> 損傷や故障などの異常な状態では、本製品を使用しないでください。煙や異音や異臭などが挙げられます。</p> <p><b>②</b> 本製品を高温・低温・湿っぽい・振動の強いところに保管したり置いて使用したりしないでください。故障や火事の恐れがあります。</p> <p><b>③</b> 腐食性のある化学物質や溶剤などを使って本製品を洗浄しないでください。</p> <p><b>④</b> 本製品を勝手に解体したり改造したり修理したりしないでください。</p> <p><b>⑤</b> 長時間に充電しながら操作しないでください。</p> <p><b>⑥</b> 磁石などの磁性の持つものを本製品に近づかないでください。故障やデータ紛失の恐れがあります。</p>	<p><b>①</b> ホコリや汚れなどが製品スロットや充電ポートに入らないようにご注意ください。入った場合、タイムリにきれいにしてください。接触不良などの恐れがあります。</p> <p><b>②</b> 児童に本製品及び付属品、梱包材を触れないようにご注意ください。窒息の恐れがあります。</p> <p><b>③</b> 付属 USB 以外のものを使用しないでください。必ず付属の USB を使用してください。また、下記内容を注意してください。</p> <ul style="list-style-type: none"> <li>●USB ケーブルを損傷したり加工したりしないでください。</li> <li>●加熱したり引っ張ったり無理矢理に曲げたりしないでください。出火や感電の恐れがあります。</li> </ul>

本マニュアルに載っている画像はあくまでも参考用です。製品は実物に準じません。

最終解释权は当社に属します。載っているデータやパラメータは予告なしに変更されることがあります。実物に準じてください。ご了承ください。