

• Introduction aux pièces de caméra .....	1
• Installation de la batterie et chargement.....	3
• Utiliser une carte mémoire.....	4
• Photo.....	5
• Vidéo .....	6
• Replay.....	7
• Paramètres du système .....	8
• APP.....	9
• Questions fréquemment posées.....	10
• Problèmes de défaillance et méthodes de résolution.....	10
• Spécifications techniques.....	11

## Introduction aux pièces de caméra

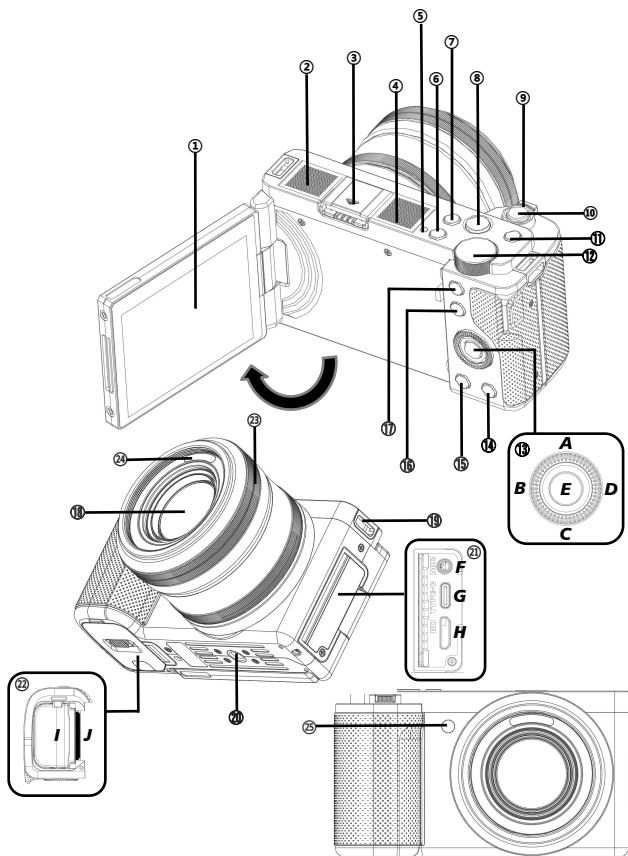

①	Écran d'affichage	Aperçu de l'image de l'objectif et lecture photo vidéo Native	
②	Microphone	Enregistrez le son	
③	Interface pour bottes chaudes	Installation de produits de chaussures chaudes	
④	Haut - parleurs	Joue le son	
⑤	Indicateur d'état	Le feu vert est normalement allumé: veille; Le feu vert clignote constamment: sur la vidéo; Le feu vert clignote une fois: Prenez une photo; La lumière rouge est toujours allumée: en charge, s'éteint après le remplissage	
⑥	Bouton d'alimentation	Mise en marche / arrêt	
⑦	Le bouton DISP	Basculez le mode d'affichage de l'écran	
⑧	Bouton vidéo	Démarrer / arrêter l'enregistrement vidéo	
⑨	Bouton de zoom T / W	En mode enregistrement vidéo et en mode photo, tirez sur le bouton pour réaliser le zoom; Pendant la lecture, appuyez sur la touche W pour passer à la méthode de prévisualisation en carré	
⑩	Bouton photo	Touche à deux segments, appuyez légèrement (demi - pression) sur la mise au point en mode photo, appuyez de nouveau (pleine pression) pour prendre une photo	
⑪	Bouton de mode	Affiche la liste des modes de prise de vue	
⑫	Bouton de réglage	En mode P (Program auto): réglage de l'exposition; En mode A (priorité à l'ouverture): régler l'ouverture En mode S (priorité à l'obturateur): régler la vitesse d'obturation; En mode M (exposition manuelle): régler la vitesse d'obturation et l'ouverture (appuyez sur le bouton d'exposition pour basculer); En mode vidéo: régler l'exposition; En mode SCN (sélection de scène): sélectionner une scène; En mode macro: régler l'exposition	
⑬	A	Bouton de mode de conduite	Lors de l'aperçu en veille: Entrez dans l'option prise de vue continue / selfie; Dans le menu fonction: Sélectionnez la fonction vers le Haut
	B	Le bouton AEL	Lors de l'aperçu en veille: verrouille la valeur d'exposition actuelle; Dans le menu des fonctions: Sélectionnez une fonction vers la gauche
	C	Bouton d'exposition	Lors de l'aperçu en veille: Entrez dans l'option valeur d'exposition; Dans le menu des fonctions: Sélectionnez une fonction vers le bas
	D	Le bouton AFL	Lors de l'aperçu en veille: verrouiller la mise au point actuelle; Dans le menu des fonctions: sélectionnez fonction vers la droite
	E	Le bouton confirmer	En mode veille Aperçu: accédez aux options effets spéciaux, contraste, saturation, Acuité;

			Dans le menu des fonctions: confirmer la sélection des fonctions; En mode Replay: démarrer / suspendre la lecture
14		Supprimer le bouton	Supprimez les fichiers récents
15		Le bouton Replay	Entrez en mode Replay
16		Bouton de raccourci Fn	Aller au menu des fonctions raccourci
17		Bouton de menu	En mode veille Aperçu: aller au menu des fonctions; Pendant la lecture de la vidéo: arrêter la lecture
18		Objectif	Encadrement
19		Trous de montage pour sangles	Installez une sangle réglable
20		1/4 trou de vis standard	Endroit d'installation du trépied
21	F	Interface microphone	Microphone externe
	G	Interface TYPE-C USB	Câble USB externe pour charger ou se connecter à un ordinateur
	H	Interface HD	Connecte un câble externe HD au téléviseur
22	I	Logement de la batterie	Installez la batterie
	J	Logement de la carte SD	Pour installer la carte mémoire SD
23		Roue de mise au point manuelle	Mise au point manuelle en mode MF Focus
24		Lampe de vision nocturne IR	Aide à la prise de vue dans un environnement sans lumière visible
25		Lampe auxiliaire AF	Focus assisté

## Installation de la batterie et chargement

### • Installer la batterie

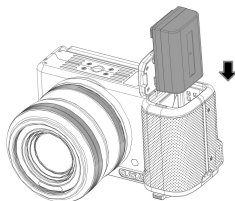

【Installez la batterie dans la caméra selon l'orientation illustrée】

- Charge de la batterie

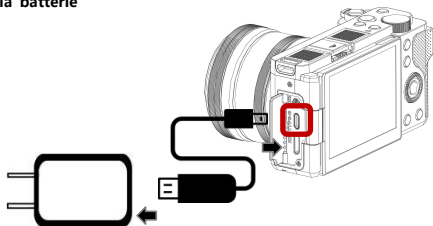

### Utiliser une carte mémoire

- Insérer / retirer la carte mémoire

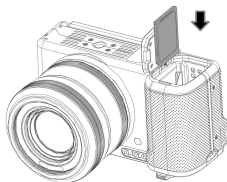

**[ Insérez la carte mémoire directement selon la direction illustrée ]**



- Lorsque vous utilisez la carte mémoire pour la première fois, assurez - vous d'effectuer le formatage sur l'appareil photo.
- Il est recommandé d'utiliser une carte mémoire normale de classe U3, les cartes mémoire inférieures à la classe U3 ne sont pas garanties pour une utilisation normale.

## Photo

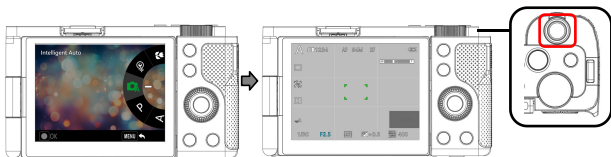

【 Appuyez sur le **Bouton de Mode** pour sélectionner le mode de prise de vue 】

【 Tenez l'appareil photo stable, appuyez légèrement (demi - pression) sur le **Bouton photo** pour la mise au point, puis appuyez de nouveau (pleine pression) sur le bouton prendre une photo 】

### • Menu des fonctions photo

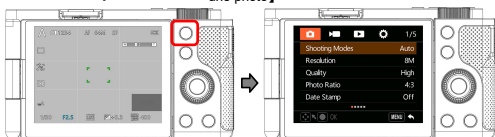

【 Appuyez sur le **Bouton de Menu** pour accéder au menu des fonctions 】

Modes de prise de vue	Voiture intelligente / Programme automatique / priorité d'ouverture / Priorité obturateur / Exposition manuelle / vidéo / sélection de scène / La macro / IR
Taille de l'image	64M/56M/48M/36M/30M/20M/14M/10M/8M/5M/3M/2M
Qualité	Haute / milieu / bas
Rapport photo	4:3/16:9
Cachet de date	Off/Date/Date et l'heure
Modes de mise au point	AF/MF/AF+MF/AF+MF2
Focus en temps réel	Off/On
Suivi des visages	Off/On
Lampe auxiliaire AF	Off/Auto
Balance des blancs	Auto/ Lumière du jour / Nuageux / Lumière en tungstène / Fluorescent (h) / Fluorescent (l) / Température de couleur
Style de filtre	Standard / naturel / vif / monotone /N&B à contraste élevé / négatif / contraste élevé / Rétro / CCD/Couleurs chaudes /Couleurs froides / Ton rouge /Ton vert /Ton bleu /Ton jaune
Effet peau douce	Off/Bas/Haute
WDR	Off/On
La compensation d'exposition	-3.0 ~ +3.0
ISO	Auto/100/200/400/800/1600/3200
Mode de mesure	Suite/centre/Indiquer
Mode Flash	Off/On (Utilisable après avoir ajouté un flash externe)
Mode de conduite	Prise de vue unique/Continuer le tournage:3/Continuer le tournage:5 /Continuer le tournage:7/Retardateur:2 secondes/ Retardateur:5 secondes/Retardateur:10 secondes
Intervalle time lapse	Off/3 Seconde/5 Seconde/10 Seconde/30 Seconde/1 minute
Durée de time lapse	Illimité/5 minute/10 minute/15 minute/20 minute/30 minute/60 minute
Stabilisation d'image	Off/On

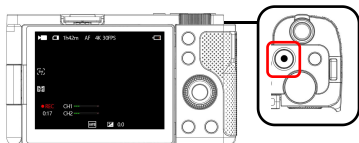

【 Appuyez sur le **Bouton vidéo** pour démarrer / arrêter l'enregistrement 】

## ● Menu des fonctions vidéo

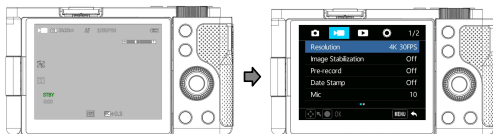

【 Appuyez sur le **Bouton de Menu** en mode vidéo pour accéder au menu des fonctions 】

Taille de l'image	5K30/4K60/4K30/2.7K60/2.7K30/1080P60/1080P30/720P60/720P30
Stabilisation d'image	Off/On
pré - enregistrement	Off/On
Cachet de date	Off/Date/Date et l'heure
Microphone	1 ~ 20
Ralenti	Off/1080P 2X/720P 2X
Record de boucle	Off/1 minute/3 minute/5 minute
vidéo time lapse	Off/1 Seconde/3 Seconde/5 Seconde/10 Seconde/30 Seconde/1 minute
Durée	Illimité/5 minute/10 minute/15 minute/20 minute/30 minute/60 minute

## Replay



【Appuyez sur **Le bouton Replay** en veille】



【Appuyez sur **Le bouton confirmer** pour lire la vidéo】



【Appuyez sur **les boutons AEL et AFL** pour basculer la navigation des fichiers,  
Appuyez sur le **Bouton de Menu** pour accéder au menu des fonctions】

Suppression de fichiers	Célibataire/tout
Verrouillage de fichier	Verrouiller ce fichier/Ne pas verrouiller ce fichier/Verrouiller tous les fichiers/Pas verrouiller tous les fichiers
Diaporama	2 Seconde/5 Seconde



## Paramètres du système



【 Appuyez sur le **Bouton de Menu** pour accéder au menu des fonctions 】



【 Appuyez sur **Le bouton d'exposition + Le bouton AFL** pour ajuster et accéder au menu paramètres du système 】



Wi-Fi	Off/On
Ligne de la grille	Off/Ligne blanche / Ligne jaune / Ligne rouge
Zoom hybride	Off/On
Réglage sonore	Obturbateur/Commencez/Bip/Le volume
Réglage de l'heure	Paramètres de date et d'heure
Style de temps	YYMMDD/MMDDYY/DDMMYY
Langue	13 langues
Luminosité de l'écran	Bas/milieu/haute
économiseur d'écran	Off/1 minute/2 minute/3 minute
Alimentation automatique	Off/5 minute/10 minute
Fréquence légère	50 HZ/60 HZ
Carte de format	Oui / Non
Réinitialisation d'usine	Oui / Non
Version	Numéro de version du logiciel actuel

## APP

### • App télécharger installer

- 1 Le téléphone scanne directement le Code QR ci - dessous pour télécharger l'installation.
- 2 Téléchargez l'installation en recherchant directement "od Cam" via l'app store ou Google Play.



### • Connexion Wi - Fi



【 Activer la fonction Wi - fi dans le menu des paramètres système en attendant que le téléphone se connecte 】



【 nom du Wi-Fi: **G730 - XXXX**  
Mot de passe Wi-Fi: **12345678** 】



【 Cliquez sur **OD CAM** pour entrer 】



【 Trouvez le **G730 - XXXX** dans les paramètres Wi - fi de votre téléphone et entrez le mot de passe pour vous connecter 】

- ! Lorsque le téléphone est installé, sélectionnez oui si le téléphone vous demande « autoriser ou non l'utilisation de l'app ».
- Cette fonction Wi - Fi appartient à une distance limitée de connexion sans fil point à point, la distance la plus longue est d'environ 6 mètres, veuillez utiliser cette fonction à une distance effective.
- En raison de la marque du téléphone, de la configuration différente, l'entrée dans l'interface principale de l'application peut parfois être plus lente ou vous invite à ne pas vous connecter à l'appareil, réessayez d'entrer.

## Questions fréquemment posées

- ◆ Question 1: les enregistrements vidéo sont divisés en plusieurs fichiers, comment les fusionner en un seul fichier?

Réponse: il est possible de le faire à l'aide d'un logiciel de fusion vidéo sur votre ordinateur, que vous pouvez télécharger en recherchant "boilsoft Video Joiner" sur Google.

- ◆ Question 2: avec quelles versions de système ou modèles de téléphones L'APP peut-elle être compatible?

Réponse: L'APP peut être compatible avec les systèmes d'exploitation suivants: Android: android5.0 ~ 15, IOS: ios9 ~ 17. Même pour les systèmes compatibles, la stabilité d'utilisation de l'app dépend de la configuration du téléphone et de l'état du réseau, et l'app ne prend pas en charge l'utilisation côté ordinateur.

- ◆ Question 3: pourquoi la connexion échoue-t-elle toujours lorsque les téléphones Android utilisent des applications?

Réponse: une fois que votre téléphone Android a réussi à se connecter au Wi-Fi de votre appareil, sélectionnez oui si le téléphone vous demande « le Wi-Fi n'est pas connecté à Internet, continuez à l'utiliser ou non ».

## Problèmes de défaillance et méthodes de résolution

Manifestation de défaillance	Causes possibles et solutions
Impossible de démarrer	<ul style="list-style-type: none"> <li>● La caméra est faible, veuillez la charger.</li> <li>● Si la température ambiante est dans la plage permise, s'il vous plaît utiliser dans - 10 ~ 40 °C.</li> </ul>
Arrêt automatique	<ul style="list-style-type: none"> <li>● Si la température ambiante est dans la plage permise, s'il vous plaît utiliser dans - 10 ~ 40 °C.</li> <li>● Lorsque l'utilisation est plus longue, la caméra chauffera trop, attendez un moment pour que son refroidissement s'allume à nouveau.</li> </ul>
L'électricité s'épuise rapidement	<ul style="list-style-type: none"> <li>● Les performances de la batterie diminuent à basse température. S'il vous plaît utiliser après le préchauffage.</li> <li>● La batterie n'est pas pleine, veuillez la recharger.</li> <li>● Si la situation persiste après la recharge et que la batterie a atteint sa durée de vie utile, veuillez l'acheter à nouveau.</li> </ul>
Signal Wi-Fi instable	<ul style="list-style-type: none"> <li>● Utilisez trop loin, s'il vous plaît utiliser à une distance de 6 mètres.</li> <li>● La caméra est placée sur une table ou une étagère en métal, le signal sans fil est perturbé, utilisez-la loin du métal.</li> <li>● Le signal de l'antenne Wi-Fi du téléphone utilisé est faible, veuillez remplacer votre téléphone.</li> </ul>
Impossible de prendre des photos / vidéos	<ul style="list-style-type: none"> <li>● La capacité de la carte mémoire est insuffisante, vérifiez la carte mémoire.</li> <li>● La carte mémoire n'est pas au bon format, veuillez réessayer de l'utiliser après le formatage sur l'appareil photo.</li> </ul>
Le son vidéo est trop petit	<ul style="list-style-type: none"> <li>● Appareil de lecture sonore défectueux ou le volume n'est pas réglé correctement, essayez de remplacer votre appareil de lecture sonore ou de régler le volume.</li> <li>● Lorsque vous enregistrez trop loin de la source sonore, enregistrez-la à moins de 5 mètres.</li> </ul>

## Spécifications techniques

Capteur d'image	Capteur CMOS Sony de 8.0MP
Ouverture et distance focale	F.no 1.8 ~ 2.6 f : 5.76mm~69.12mm
Diamètre du filetage de la lentille	49mm
Écran d'affichage	Écran tactile IPS HD de 3,2 pouces
Zoom	12X Zoom optique
Plage de mise au point	wide: 0.15m~INF Tele: 0.4m~INF
Format de fichier	Vidéo: MP4 Photo: JPEG
Résolution de vidéo	5K30/4K60/4K30/2.7K60/2.7K30/1080P60/1080P30/720P60/720P30
Résolution de photo	64M/56M/48M/36M/30M/20M/14M/10M/8M/5M/3M/2M
Supports de stockage	Carte mémoire SDHC / carte mémoire SDXC USH - III avec support maximal de 512 Go
Lampe de vision nocturne	Intégrée
Microphone	Intégrée
Haut - parleurs	Intégrée
Wi-Fi	Intégrée
USB	Type-C USB 2.0
HDMI	Intégrée
Hot Shoe	Intégrée
Système informatique compatible	Windows 7/8/10/11、 Mac OSX10.5 以上
Système de téléphone portable compatible	Android:5.0 以上; IOS:9.0 以上
Entrée de puissance	DC5V/2A Type-C USB
Volume	Longueur 117mm largeur 84mm hauteur 66mm
Poids	360±5g (Sans batterie)
Température de l'environnement de travail	0 ~ 40℃

Sécurité	Avertissement
<p>❶ N'utilisez pas ce produit dans des conditions anormales telles que des dommages ou un dysfonctionnement. En cas de fumée, de bruit anormal, d'odeur désagréable, etc.</p> <p>❷ Ne stockez pas ce produit dans des endroits chauds, froids, humides ou fortement secoués pour l'utiliser, sinon il causera un dysfonctionnement ou un incendie.</p> <p>❸ N'utilisez pas de produits chimiques ou de solvants corrosifs pour nettoyer ce produit.</p> <p>❹ Ne démontez pas, ne réparez pas ou ne modifiez pas ce produit en privé.</p> <p>❺ Ne pas utiliser ce produit pendant de longues périodes de charge.</p> <p>❻ Ne placez pas des objets magnétiques tels que des aimants près de ce produit, évitez les pannes et les dommages aux données.</p>	<p>❶ Empêcher la fente de carte de ce produit, l'interface de charge dans la poussière et la saleté, comme si l'entrée s'il vous plaît essuyer ou enlever à temps, pour éviter un mauvais contact et d'autres situations;</p> <p>❷ Ne laissez pas les enfants seuls en contact avec ce produit et ses accessoires, les matériaux d'emballage et évitez les risques d'étouffement.</p> <p>❸ N'utilisez pas de câble USB autre que l'accessoire, vous devez utiliser le câble USB de l'accessoire et notez les points suivants:</p> <ul style="list-style-type: none"> <li>· ne pas endommager le câble USB ou le câble USB d'usinage.</li> <li>· ne chauffez pas, ne tirez pas ou ne pliez pas de force, sinon cela pourrait provoquer un incendie, une électrocution.</li> </ul>

Les images contenues dans ce manuel sont pour la référence seulement, s'il vous plaît prendre le produit réel comme principale.

La société se réserve le droit d'interprétation finale et les données et paramètres contenus sont sujets à changement, sous réserve de la réalité, sans préavis.