

目录

• 摄像机部件介绍.....	1
• 安装电池和充电.....	3
• 使用存储卡.....	3
• 拍照.....	4
• 录像.....	5
• 回放.....	6
• 系统设置.....	7
• APP.....	8
• 常见问题.....	9
• 故障问题与解决方法.....	9
• 技术规格.....	10

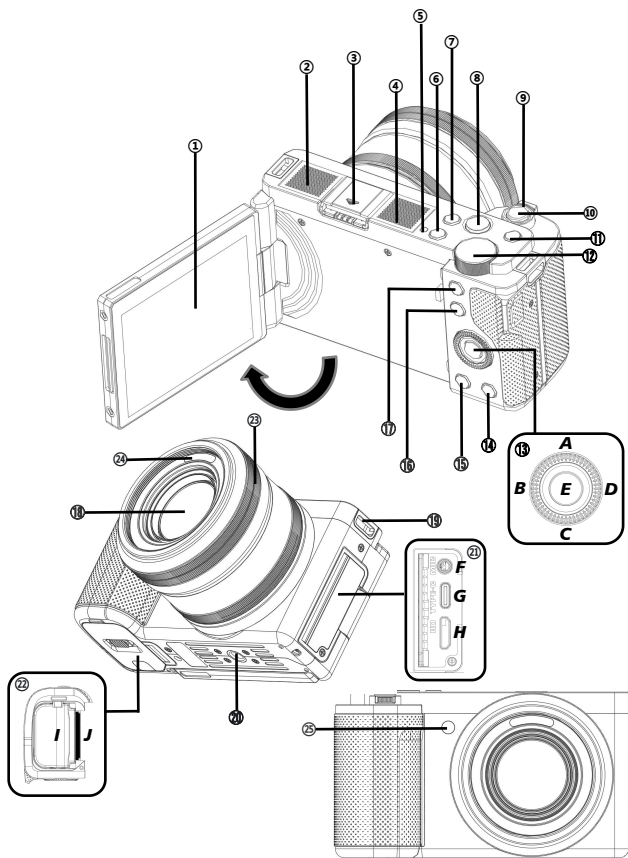

①	显示屏	镜头画面预览和本机视频照片回放	
②	麦克风	录制声音	
③	热靴接口母口	外挂热靴产品	
④	扬声器	播放声音	
⑤	状态指示灯	绿灯常亮: 待机; 绿灯持续闪烁: 录像中; 绿灯闪烁一次: 拍照; 红灯常亮: 充电中, 充满熄灭	
⑥	POWER 电源键	开机/关机	
⑦	DISP 切换显示屏	切换画面显示模式	
⑧	录像键	开始/停止录像	
⑨	T/W 变焦键	在錄影模式和拍照模式时, 左右拨动实现变焦; 在回放时, 向左拨动切换到宫格预览方式	
⑩	拍照键	两段式按键, 在拍照模式下轻按对焦, 重按拍照	
⑪	MODE 模式键	调出拍摄模式列表	
⑫	调节旋钮	在 P (程序自动) 模式时: 调节曝光; 在 A (光圈优先) 模式时: 调节光圈; 在 S (快门优先) 模式时: 调节快门速度; 在 M (手动曝光) 模式时: 调节快门速度和光圈 (按曝光键切换) 在录像模式时: 调节曝光; 在 SCN (场景选择) 模式时: 选择场景; 在微距模式时: 调节曝光	
⑬	A	驱动模式键	在待机预览时: 进入连拍/自拍选项; 在功能菜单内时: 向上选择功能
	B	AEL 曝光锁定键	在待机预览时: 锁定当前曝光值; 在功能菜单内时: 向左选择功能
	C	曝光键	在待机预览时: 进入曝光值选项; 在功能菜单内: 向下选择功能
	D	AFL 对焦锁定键	在待机预览时: 锁定当前对焦; 在功能菜单内: 向右选择功能
	E	确认键	在待机预览时: 进入特效、对比度、饱和度、锐度选项; 在功能菜单内时: 确认选择功能; 在回放模式时: 开始/暂停播放
⑭	删除键	删除最近文件	
⑮	回放键	进入回放模式	
⑯	Fn 快捷键	进入快捷功能菜单	
⑰	MENU 菜单键	在待机预览时: 进入功能菜单; 在回放视频时: 停止播放	
⑱	镜头	取景	
⑲	肩带环	系扣肩带	
⑳	1/4 螺孔	安装三脚架	
㉑	F	MIC 麦克风接口	外接麦克风
	G	TYPE-C USB 接口	外接 USB 线
	H	HD 高清接口	外接高清线
㉒	I	电池槽	安装电池
	J	SD 存储卡槽	安装存储卡
㉓	手动调焦轮	在 MF 手动对焦模式下进行手动调焦	
㉔	IR 夜视灯	在无可见光环境下辅助拍摄	
㉕	AF 辅助灯	辅助对焦	

安装电池和充电

• 安装电池

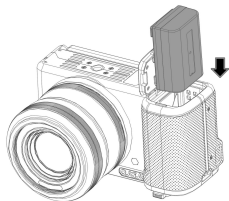

【依照图示方向将电池安装进摄像机】

• 电池充电

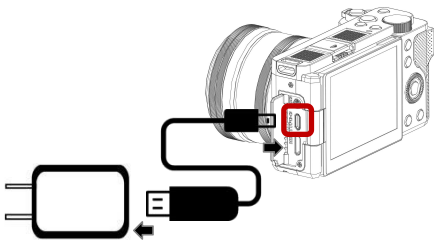

使用存储卡

• 插入/取出存储卡

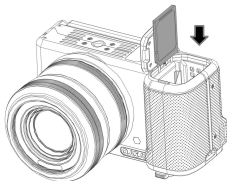

【依照图示方向笔直插入存储卡】



- 在摄像机首次使用其他设备使用过的存储卡时，请务必在摄像机上执行格式化。
- 建议使用 U3 级正规存储卡，U3 级以下存储卡不保证可以正常使用。

拍照

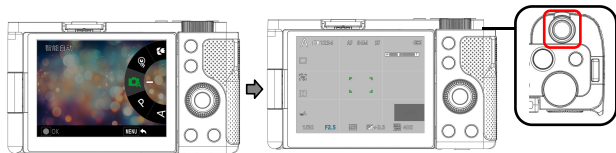

【按 **MODE 模式键** 选择 **拍摄模式**】

【握稳相机，轻按（半按）**拍照键** 进行对焦，之后重按（全按）**拍照键** 拍照】

● 拍照功能菜单

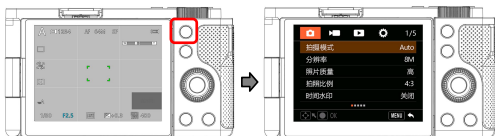

【按 **MENU 菜单键** 进入功能菜单】

拍摄模式	智能自动/程序自动/光圈优先/快门优先/手动曝光/录像/场景选择/微距/红外夜视
像素	64M/56M/48M/36M/30M/20M/14M/10M/8M/5M/3M/2M
照片质量	高/中/低
拍照比例	4:3/16:9
时间水印	关闭/日期/日期和时间
对焦模式	AF/MF/自动对焦+手动对焦/自动对焦+手动对焦 2
实时对焦	关闭/打开
人脸追踪	关闭/打开
AF 辅助灯	关闭/自动
白平衡	自动/日光/阴天/白炽灯/荧光灯 (H) / 荧光灯 (L) / 色温
滤镜风格	标准/自然/鲜艳/黑白/高对比度黑白/负片/高对比度色彩/怀旧/CCD/暖色调/冷色调/红色调/绿色调/蓝色调/黄色调/
柔肤效果	关闭/低/高
宽动态	关闭/打开
曝光补偿	-3.0 ~ +3.0
ISO	自动/100/200/400/800/1600/3200
测光模式	平均/中心/点
闪光模式	关闭/打开（需加外置闪光灯后才可使用）
驱动模式	单张拍照/3 张连拍/5 张连拍/7 张连拍/2 秒自拍/5 秒自拍/10 秒自拍
间隔定时拍摄	关闭/3 秒/5 秒/10 秒/30 秒/1 分钟
间隔拍摄持续 时间	无限制/5 分钟/10 分钟/15 分钟/20 分钟/30 分钟/60 分钟
防手震	关闭/打开

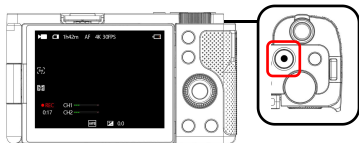

【按 **录像键** 进行开始/停止录像】

● 录像功能菜单

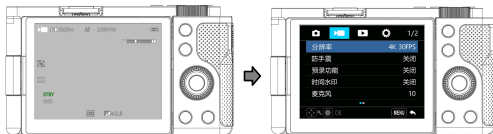

【在 **录像模式** 下按 **MENU** 菜单键 进入功能菜单】

分辨率	5K30/4K60/4K30/2.7K60/2.7K30/1080P60/1080P30/720P60/720P30
防手震	关闭/打开
预录功能	关闭/打开
时间水印	关闭/日期/日期和时间
麦克风	1 ~ 20
慢动作录影	关闭/1080P 2X/720P 2X
循环录影	关闭/1 分钟/3 分钟/5 分钟
延时录影	关闭/1 秒/3 秒/5 秒/10 秒/30 秒/1 分钟
持续时间	无限制/5 分钟/10 分钟/15 分钟/20 分钟/30 分钟/60 分钟

回放



【待机时按下 **回放键**】



【按 **确认键** 播放视频】



【按 **AEL 曝光锁定键** 和 **AFL 对焦锁定键** 切换文件浏览；
按 **MENU 菜单键** 进入功能菜单】

文件删除	单张/全部
文件锁定	锁定这个文件/不锁定这个文件/锁定所有文件/不锁定所有文件
幻灯片播放	2 秒/5 秒

系统设置



【按 **MENU** 菜单键 进入功能菜单】



【按**曝光键+AF-L对焦锁定键** 调整进入系统设置菜单】



Wi-Fi	关闭/打开
拍照线	关闭/白色线/黄色线/红色线
混合变焦	关闭/打开
声音设定	快门声音/开机声音/按键声音/音量
日期和时间设置	设置日期和时间
时间类型	年月日/月日年/日月年
语言	13 国语言
屏幕亮度	低/中/高
屏幕保护	关闭/1 分钟/2 分钟/3 分钟
自动关机	关闭/5 分钟/10 分钟
光频	50 赫兹/60 赫兹
格式化	是/否
恢复出厂值	是/否
版本	当前软件版本号

• APP 下载安装

- 1 手机直接扫描下方二维码进行下载安装。
- 2 通过 APP Store 或手机 APP 商店直接搜索「OD Cam」下载安装。



• 连接 Wi-Fi



【在系统设置菜单内打开 **Wi-Fi** 功能等待手机连接】



【Wi-Fi 名称: **G730-XXXX**
Wi-Fi 密码: **12345678**】



【点击 **OD CAM** 进入】



【在手机 Wi-Fi 设置内找到 **G730-XXXX**
并输入密码连接】

- !**
- 手机在安装时如果手机提示「是否允许 APP 获取使用权限」, 请全部选「是」。
 - 当等待连接超过一分钟时 Wi-Fi 功能将自动退出。
 - 本 Wi-Fi 功能属于有限距离的点对点无线连接, 最远距离约 6 米, 请在有效距离内使用本功能
 - 因手机品牌、配置的不同有时进入 APP 主界面会比较慢或提示没有连接到设备, 请重新尝试进入即可。
 - 出现 Wi-Fi 无法连接时:
 - 1 重启本机并再次尝试上述连接步骤。
 - 2 确认 Wi-Fi 密码是否正确, 摄像机默认 Wi-Fi 密码为 12345678。

常见问题

◆问题一：录像时会分割成若干个文件，如何将这些文件合并成一个文件？

答：可以通过电脑端的视频合并软件实现，可通过百度搜索「Boilsoft Video Joiner」下载使用。

◆问题二：APP 可以兼容哪些系统版本或手机型号？

答：APP 可以兼容以下操作系统：

Android: Android5.0~15, iOS: iOS9~17

即使是兼容的系统，APP 的使用稳定性仍取决于手机的配置高低和网络状态，该 APP 不支持电脑端使用。

◆问题三：安卓手机使用 APP 时为什么总是连接不成功？

答：安卓手机在成功连接本机的 Wi-Fi 之后，若手机提示「Wi-Fi 没有连接到互联网，是否继续使用」，请选择「是」。

故障问题与解决方法

故障表现	可能的原因和解决方法
无法开机	<ul style="list-style-type: none">●摄像机电量不足，请为其充电。●使用环境温度是否在允许范围内，请在-10~40°C内使用。
自动关机	<ul style="list-style-type: none">●使用环境温度是否在允许范围内，请在-10~40°C内使用。●使用时间较长时，摄像机会发热过度，请稍等片刻待其冷却再次开机使用。
电量很快用完	<ul style="list-style-type: none">●低温下电池性能会下降。请预热后使用。●电池电量没有充满，请重新为其充电。●如果重新充电后情况依旧，说明电池已达到使用寿命，请重新购买产品。
Wi-Fi 信号不稳定	<ul style="list-style-type: none">●使用距离过远，请在 6 米距离内使用。●摄像机被放置在金属桌子或架子上，无线信号被干扰，请在远离金属的地方使用。●使用的手机 Wi-Fi 天线信号弱，请更换手机。
无法拍照/录像	<ul style="list-style-type: none">●存储卡容量不足，请检查存储卡。●存储卡格式不对，请在电脑上格式化后重新尝试使用。
视频声音过小	<ul style="list-style-type: none">●声音播放设备不良或音量没调节好，请尝试更换声音播放设备或调节音量。●录像时距离声源过远，请在 5 米距离内进行录像。
影像效果过暗或模糊	<ul style="list-style-type: none">●环境亮度过低，请手动补光。●镜头有异物不干净，请擦拭镜头后重新使用。

技术规格

传感器	Sony 800 万 CMOS 传感器
光圈和焦距	F.no 1.8 ~ 2.6 f: 5.76mm~69.12mm
镜头直径	49mm
显示屏	3.2 寸 IPS 高清触摸显示屏
变焦	12X 光学变焦
拍摄距离	wide: 0.15m~INF Tele: 0.4m~INF
文件格式	视频: MP4 照片: JPEG
视频分辨率	5K30/4K60/4K30/2.7K60/2.7K30/1080P60/1080P30/720P60/720P30
照片像素	64M/56M/48M/36M/30M/20M/14M/10M/8M/5M/3M/2M
存储介质	SDHC 存储卡/ SDXC 存储卡 UHS-III, 最大支持 512GB
夜视灯	内置
麦克风	内置
扬声器	内置
Wi-Fi	支持
USB	Type-C USB 2.0
HDMI	支持
热靴	支持
电脑系统兼容	Windows 7/8/10/11、Mac OSX10.5 以上
手机系统兼容	Android:5.0 以上; IOS:9.0 以上
电源输入	DC5V/2A Type-C USB
体积	长 117mm 宽 84mm 高 66mm
重量	360±5g (不含电池)
工作环境温度	0~40°C

安全	警告
<p>❶ 请勿在损坏或故障等异常状态下使用本产品。如发生冒烟、异响、异味等情况。</p> <p>❷ 请勿将本产品存放于高温、低温、潮湿或者强烈震动的地方使用，否则导致故障或火灾。</p> <p>❸ 请勿使用具有腐蚀性的化学物质或溶剂清洁本产品。</p> <p>❹ 请勿私自拆卸、修理或改造本产品。</p> <p>❺ 请勿长时间边充电边操作本产品。</p> <p>❻ 请勿将诸如磁铁等带有磁性的东西靠近本产品，避免故障和数据损伤。</p>	<p>❶ 防止本产品卡槽，充电接口进入灰尘和污垢，如若进入请及时擦拭或去除，避免出现接触不良等情况；</p> <p>❷ 请勿让儿童独自接触本产品及其附件、包装材料，避免可能造成窒息危险。</p> <p>❸ 请勿使用附属品以外的 USB 线，必须使用附件的 USB 线并注意以下几点：</p> <ul style="list-style-type: none"> · 请勿损伤 USB 线或加工 USB 线。 · 请勿加热或拉拽或强行弯曲，否则可能会造成起火、触电。

本手册所载图片仅供参考，请以产品实际为主。

本公司保留最终解释权，所载数据与参数如有更改，以实际为准，恕不另行通知。