

Préambule

Merci beaucoup d'avoir acheté cette caméra numérique, ce produit peut filmer des vidéos 4K, avec une résolution ultra HD de 2880 * 2160, en utilisant un capteur d'image 1/3 pouces, un petit stockage vidéo et une haute qualité d'image, en outre, peut être connecté à des téléphones portables via Wi-Fi pour un fonctionnement à distance point à point, une visualisation en temps réel de l'écran de l'objectif, un enregistrement vidéo, une prise de photo et d'autres fonctions.

Sécurité

- Veuillez ne pas laisser tomber, ni frapper et ni percer ce produit.
- Veuillez ne pas stocker ou utiliser ce produit dans un endroit avec beaucoup de poussière, haute température, basse température, humidité ou fortes vibrations, sinon cela endommagera ce produit.
- Veuillez ne pas utiliser de produits chimiques corrosifs ou de solvants pour nettoyer ce produit.
- Il n'y a aucune pièce à l'intérieur de ce produit réparable par l'utilisateur lui-même. Si le produit tombe en panne, veuillez remettre au vendeur afin de renvoyer à notre entreprise pour réparation.

Avertissement

- Veuillez ne pas laisser les enfants seuls entrer en contact avec ce produit, ses accessoires et matériaux d'emballage, sinon cela pourrait provoquer un risque d'étouffement.
- Veuillez ne pas jeter ce produit dans une flamme nue, cela pourrait provoquer une explosion.
- Si le produit n'est pas utilisé depuis longtemps, veuillez charger complètement la batterie avant utilisation.

Table des matières

Avant utilisation	1
Configuration standard	1
Charge des batteries	1
Introduction de pièces de caméra	3
Commencer à utiliser	7
Installation de la carte SD	7
Installation de la batterie	8
Mode vidéo	9
Mode photo	13
Réglage	19
Relecture	21
Connexion TV	24
Connexion ordinateur	25
Utilisation APP	27
Téléchargement APP	27
Connexion APP	28
Application APP	30
Spécifications techniques	34
Défauts courants et solutions	35

Avant utilisation

Configuration standard

Caméra 4K Ultra HD

Batterie

Support de charge

Câble de données USB

Télécommande infrarouge

Sac de transport DV

Manuel de l'utilisateur

Câble HD

Charge des batteries

Lorsque vous utilisez cette caméra pour la première fois, veuillez vous assurer de charger la batterie NP-40.

Charge avec un support de charge

Insérez la batterie selon la direction illustrée dans le support de charge pour la charge. Lors de la charge, l'indicateur reste toujours en rouge; Lorsque la charge est terminée, l'indicateur s'affiche en vert.

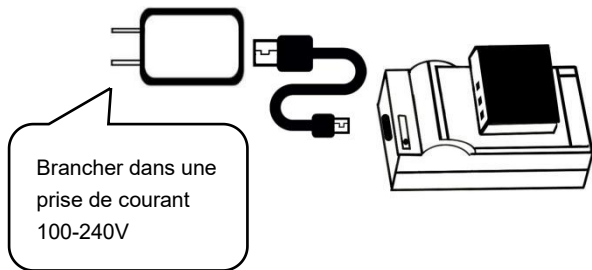

Charge avec câble USB

1. Lorsque la batterie de l'appareil est faible, retirez le câble USB.
2. Connectez le câble USB au port USB de la caméra vidéo et à la fiche de charge dans l'ordre.
3. Lors de la charge, l'indicateur rouge reste toujours allumé. Et lorsque la charge est terminée, l'indicateur rouge est éteint.

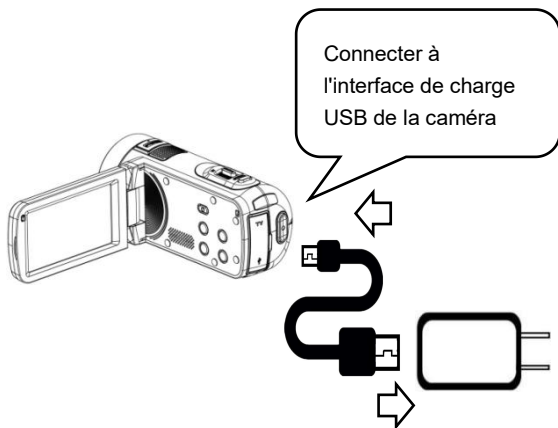

Remarque:

1. Lorsque vous utilisez le support de charge, veuillez installer la batterie correctement dans le logement de la batterie du support de charge.
2. Veuillez utiliser la fiche de charge 5V/ 2A-2.5A pour la charge.

3. Lorsque l'appareil est connecté au câble USB pour la charge et fonctionne en même temps, si le câble USB est déconnecté, l'appareil s'éteindra automatiquement.

Introduction de pièces de caméra

A

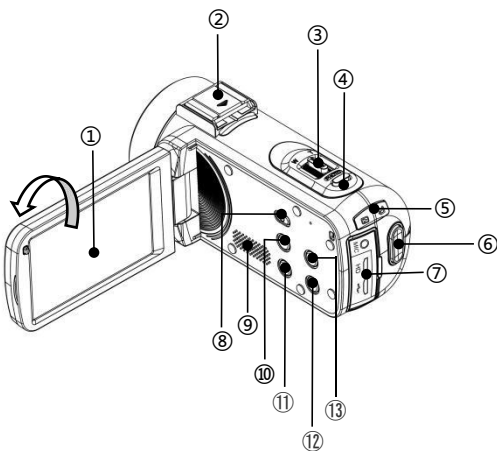

Veuillez vous référer au tableau ci-dessous pour la description fonctionnelle des pièces connexes.

N°	Désignation	Description
①	Fenêtre de	Prévisualisation de l'écran de

	visualisation IPS	l'objectif et relecture vidéo / photo locale.
②	Interface de griffe femelle	Griffe porte-accessoire supplémentaire
③	Bouton de zoom T / W	En mode vidéo et en mode photo, tirez à gauche et à droite pour atteindre le zoom; Pendant la relecture de photos, tirez à gauche et à droite pour commuter la visualisation des photos; Dans l'interface de menu, tirez à gauche et à droite pour sélectionner le menu; Ajustez le volume pendant la relecture vidéo.
④	Bouton photo	Bouton à deux niveaux: En mode photo, appuyez légèrement sur le bouton pour la mise au point, appuyez avec force sur le bouton pour la prise des photos; Dans le menu des fonctions, appuyez avec force pour confirmer; Lors de la relecture de la vidéo, appuyez avec force pour la lecture / pause.
⑤	Indicateur de fonctionnement	Reste toujours allumé une fois l'appareil allumé.
⑥	Bouton vidéo	En mode d'enregistrement vidéo, appuyez sur ce bouton pour

		démarrer / arrêter l'enregistrement vidéo; Appuyez sur ce bouton pendant la lecture vidéo pour arrêter la relecture.
⑦	Interface I/O	Interface HDMI: Connecter un câble externe HD au téléviseur; Interface Type-C USB : Connecter au câble de données pour charger ou connecter à l'ordinateur; Interface MIC: Connecter le microphone externe.
⑧	Bouton d'alimentation	Mettre sous / hors tension.
⑨	Haut-parleur	Cet appareil relit les sons de lecture et les sons des boutons.
⑩	Interrupteur d'éclairage LED	Appuyez pour allumer / éteindre la lumière LED.
⑪	Bouton de menu	En mode photo / vidéo, appuyez sur le bouton pour accéder à la liste des menus.
⑫	Bouton DISP	En mode vidéo et en mode photo, appuyez sur ce bouton pour fermer l'affichage des données d'écran.
⑬	Bouton de mode	Appuyez sur ce bouton en mode photo / vidéo / relecture pour accéder au menu de mode.

Remarque: L'écran de la caméra prend en charge une rotation à 270°.

B

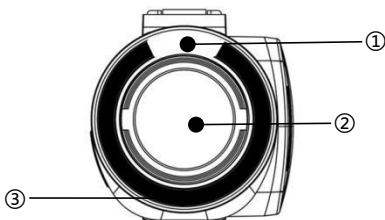

Veillez vous référer au tableau ci-dessous pour la description fonctionnelle des pièces connexes.

N°	Désignation	Description fonctionnelle
①	Lumière LED	Assist d'éclairage d'éclairage LED
②	Objectif	Encadrement
③	Récepteur de signal de télécommande infrarouge	Recevoir les commandes de la télécommande.

Commencer à utiliser

Installation de la carte SD

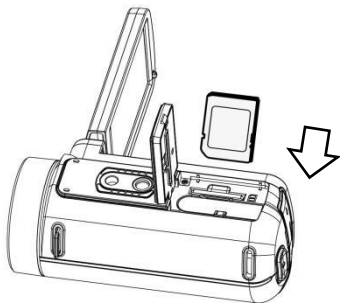

Installation de la carte SD

1. Ouvrez le couvercle de la batterie.
2. Insérez la carte mémoire dans la direction illustrée jusqu'au "**Déclit**".
3. Fermez le couvercle de la batterie.

Retrait de la carte SD

Ouvrez le couvercle de la batterie, appuyez sur la carte mémoire pour l'éjecter automatiquement et retirez-la.

Remarque:

1. Lorsque vous utilisez la caméra pour la première fois, veuillez formater la carte SD sur cet appareil, il est recommandé d'utiliser la carte SD de type U3 en Maximum 256G.
2. Ne retirez pas de force la carte SD pendant le fonctionnement, sinon cela pourrait entraîner une perte de fichier ou une panne de la machine.

Installation de la batterie

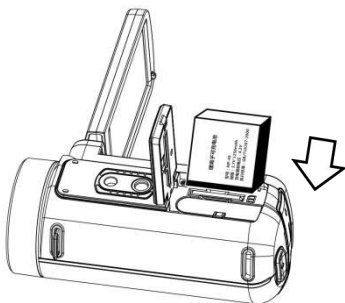

1. Repoussez en arrière le couvercle de la batterie.
2. Insérez la batterie NP-40 dans la direction illustrée.
3. Fermez le couvercle de la batterie.

Remarque:

1. N'ouvrez pas le logement de la batterie violemment et ne retirez pas la batterie violemment.
2. La batterie doit être insérée dans son logement dans la bonne direction.

Mode vidéo

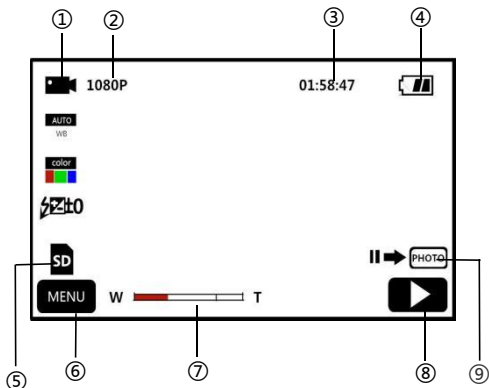

①	Mode d'enregistrement	⑥	Bouton de menu
②	Résolution actuelle	⑦	Barre de zoom
③	Temps restant de la vidéo	⑧	Relecture
④	Capacité restante de la batterie	⑨	Mettre l'enregistrement en pause
⑤	Carte SD déjà insérée		

1. Allumez l'écran ou appuyez sur le "**Bouton d'alimentation**" pour allumer la caméra, entrez par défaut dans l'interface principale du mode d'enregistrement.
2. Réglez les options de fonction requises dans le menu de configuration.

3. Appuyez sur le "**Bouton Vidéo**" pour démarrer l'enregistrement.
4. Pendant le processus d'enregistrement, vous pouvez mettre l'enregistrement en pause en appuyant sur le "**Bouton photo**".
5. Appuyez à nouveau sur le "**Bouton Vidéo**" pour arrêter l'enregistrement.

Menu de réglage de la vidéo

Grâce à ce menu de réglage, vous pouvez régler la résolution, la balance des blancs, l'exposition et d'autres paramètres fonctionnels afin d'obtenir un meilleur effet d'enregistrement.

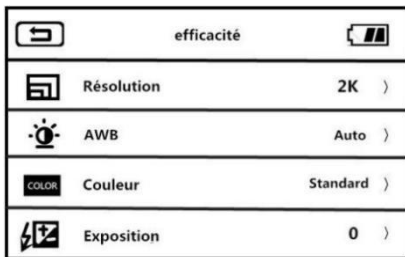
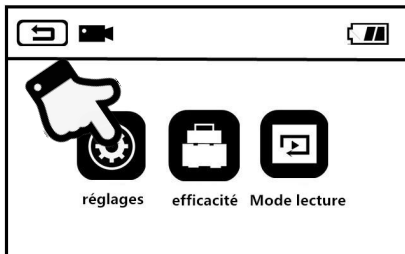

1. Accédez à l'interface de veille du mode d'enregistrement, appuyez sur le "**Bouton de menu**" ou cliquez sur le bouton

 MENU

sur l'écran pour accéder au menu principal.





2. Cliquez sur  pour accéder à l'interface principale des options de fonction.

Résolution	4K/2K/1080P/720P/VGA
AWB	Auto / Lumière du jour / Nuageux / Fluorescent / Incandesc
Couleur	Standard / Sépia / Monochrome / Vivante
Exposition	+3/+2+1/0/-1/-2/-3
Marque date	Arrêt / Marche
Mesure	Multi/ Pond ctée / Spot



3. À l'aide du "**Bouton de zoom T / W**", ou en faisant glisser l'écran, vous pouvez choisir librement les options de réglage.

4. Sélectionnez les options de réglage en cliquant ou en appuyant sur le "**Bouton photo**", telles que: Résolution, entrez dans le menu d'options, cliquez sur

l'option de résolution requise, cliquez sur  pour

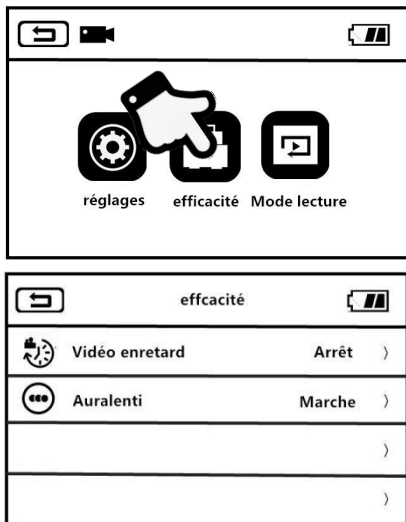
revenir au menu principal, cliquez sur  pour revenir à l'interface principale de veille.



1. Allumez l'écran ou appuyez sur le "**Bouton d'alimentation**" pour allumer la caméra, entrez par défaut dans l'interface principale du mode d'enregistrement.
2. Appuyez sur le "**Bouton de menu**" ou cliquez sur le bouton  sur l'écran pour accéder au menu principal.
3. Cliquez sur  pour accéder à l'interface principale des options.
4. À l'aide du "Bouton de zoom T / W", ou en faisant glisser l'écran, vous pouvez choisir librement les options de réglage.

5. Sélectionnez les options en cliquant ou en appuyant sur le **"Bouton photo"** , telles que: Auralenti, entrez dans le menu d'options, cliquez sur

" Arrêt / Marche", cliquez sur  pour revenir au menu principal, cliquez sur  pour revenir à l'interface principale de veille.

Mode photo

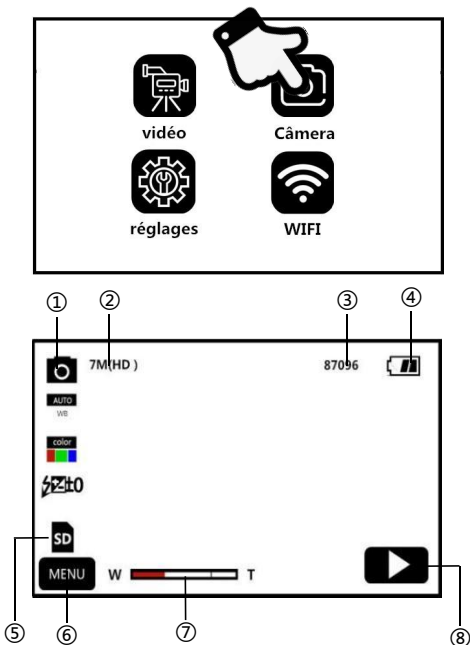

①	Mode de photographie	⑤	Carte SD déjà insérée
②	Résolution actuelle	⑥	Bouton de menu
③	Nombre de photos prises restantes	⑦	Barre de zoom
④	Capacité restante de la batterie	⑧	Relecture

1. Allumez l'écran ou appuyez sur le "**Bouton d'alimentation**" pour allumer la caméra, cliquez sur le "**Bouton de mode**" pour accéder au menu des modes, cliquez sur  pour accéder à l'interface principale du mode de photographie.
2. Réglez les options de fonction requises dans le menu de configuration.
3. Appuyez sur le "**Bouton Photo**" pour terminer la prise de photo.

Menu de réglage de photographie

Grâce à ce menu de réglage, vous pouvez régler la résolution, la balance des blancs, l'exposition et d'autres paramètres fonctionnels afin d'obtenir un meilleur effet de photographie.

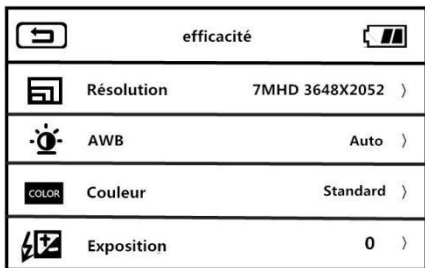
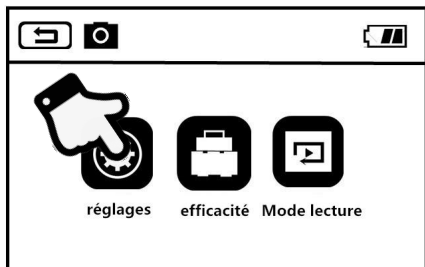

1. Accédez à l'interface de veille du mode de photographie , appuyez sur le "**Bouton de menu**" ou cliquez sur le bouton

MENU

sur l'écran pour accéder au menu principal.

2. Cliquez sur  pour accéder à l'interface principale des options de fonction.

Résolution	30M/24M/20M/16M/12M/10M/7MHD/ 5M/3M/2MHD/VGA
AWB	Auto / Lumière du jour / Nuageux / Fluorescent / Incandesc
Couleur	Standard / Sépia / Monochrome / Vivante
Exposition	+3/+2+1/0/-1/-2/-3
Mesure	Multi/ Pond ctée / Spot
Netteté	Flou / Normale / Net
ISO	Auto/100/200/400

3.À l'aide du "**Bouton de zoom T / W**",ou en faisant glisser l'écran, vous pouvez choisir librement les options de réglage.

4.Sélectionnez les options de réglage en cliquant ou en appuyant sur le "**Bouton photo**", telles que: Résolution, entrez dans le menu d'options, cliquez sur

l'option de résolution requise, cliquez sur  pour

revenir au menu principal, cliquez sur  pour revenir à l'interface principale de veille.

Options de fonction

En utilisant diverses fonctions dans ce menu de réglage, la prise de photos devient plus facile et plus rapide.

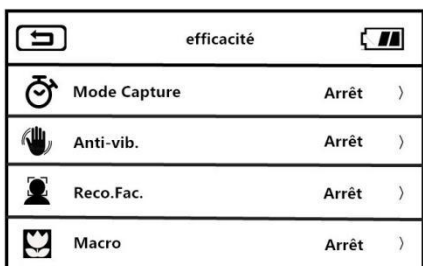
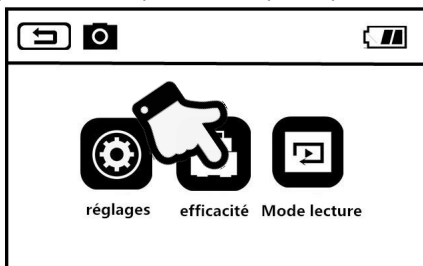

Fonction	Description
Mode Capture	En sélectionnant: Désactiver, minuterie de 2 secondes, minuterie de 5 secondes, minuterie de 10 secondes peut être un fonctionnement avec retardateur.
Anti-vib.	En activant cette fonction, vous pouvez réduire efficacement le tremblement de

	l'écran provoqué par de fortes vibrations.
Reco.Fac.	En activant cette fonction, lorsqu'un visage est détecté sur la photo, il se concentre en priorité sur le visage.
Marco	En activant cette fonction, vous pouvez passer en mode macro avec une distance de mise au point de 0,1-1m
P.continu	En activant cette fonction, trois photos consécutives peuvent être prises.
Marque date	Arrêt / Marche

1. Accédez à l'interface de veille du mode de photographie, appuyez sur le "**Bouton de menu**" ou cliquez sur le bouton



sur l'écran pour accéder au menu principal.



2. Cliquez sur  pour accéder à l'interface principale des options.

3. À l'aide du "**Bouton de zoom T / W**" ou en faisant glisser l'écran, vous pouvez choisir librement les options de réglage.

4. Sélectionnez les options en cliquant ou en appuyant sur le "**Bouton photo**", telles que: Mode de photographie, entrez dans le menu d'options, cliquez sur "Arrêt / Marche", cliquez



sur  pour revenir au menu principal, cliquez



sur  pour revenir à l'interface principale de veille.

Réglage

Grâce à ce menu de réglage, vous pouvez personnaliser la langue, la date, la fréquence et d'autres paramètres fonctionnels.

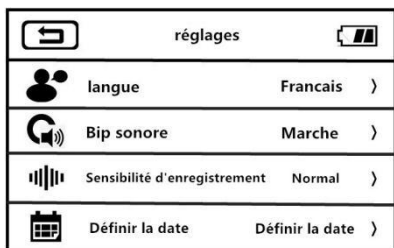
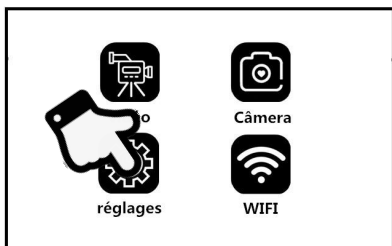

Langue	Prend en charge le chinois, l'anglais, l'allemand, le français, le japonais et autres 13 langues
Bip Sonore	Activer / désactiver le son des boutons de cet appareil
Enregistrement de la sensibilité	En sélectionnant: Options de sensibilité douce, normale et forte Sélectionnez le son lors de l'enregistrement

Définir la date	Personnaliser la date et l'heure de la prise de photos ou de vidéos
Fréquence	En raison de la fréquence différente du réseau électrique dans les différents pays, généralement, la fréquence domestique est de 50 Hz et la fréquence étrangère est de 60 Hz
Arrêt auto	En sélectionnant: Pas d'arrêt, 3 minutes, 5 minutes, 10 minutes, lorsque le temps de veille de la caméra atteint l'heure spécifiée, elle s'éteindra automatiquement.
Formater	Cette fonction permet de formater la carte mémoire de la caméra
Erreur	Cette fonction permet à la caméra de rétablir les réglages d'usine

1. Allumez l'écran ou appuyez sur le "**Bouton d'alimentation**" pour allumer la caméra, cliquez sur le "**Bouton de mode**"

pour accéder au menu des modes, cliquez sur  pour accéder à l'interface principale du réglage de mode.

2. À l'aide du "**Bouton de zoom T / W**", ou en faisant glisser l'écran, vous pouvez choisir librement les options de réglage.

3. Confirmez la fonction de sélection en cliquant ou en appuyant sur le "**Bouton photo**".

4. Cliquez sur  ou  pour revenir à l'interface de réglage principale.

Relecture

Grâce à cette fonction, vous pouvez lire rapidement des vidéos et des photos enregistrées sur cet appareil.

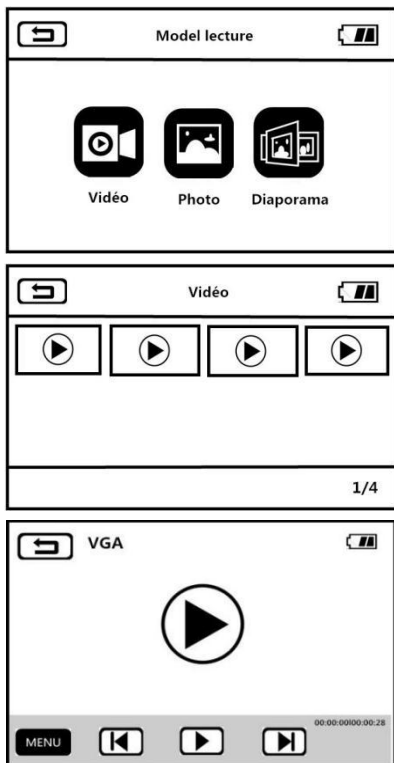

1. En mode photo ou vidéo, appuyez sur la "**Bouton de**

menu" ou cliquez sur  pour accéder à l'interface de menu.

2. Cliquez sur  pour accéder au menu des fonctions de relecture.

3. Cliquez sur l'option vidéo  pour accéder à l'interface du zodiaque de relecture vidéo.

4. Cliquez sur n'importe quelle miniature de vidéo pour accéder à l'écran de prévisualisation.

5. Basculez entre l'élément précédent et l'élément suivant en

cliquant sur   ou en appuyant sur le "**Bouton gauche**" ou "**Bouton droite**".

6. Cliquez sur le bouton de lecture  ou en appuyant sur le "**Bouton photo**" pour démarrer la lecture.

7. Pendant la lecture, basculez le "**Bouton de zoom T / W**" pour régler librement le volume sonore, appuyez sur le "**Bouton photo**" pour mettre la lecture en pause et appuyez sur le «**Bouton vidéo**» pour arrêter la lecture.

8. Cliquez sur  ou en appuyant sur le "**Bouton de menu**" pour supprimer la vidéo en cours, supprimer tous les fichiers ou verrouiller la vidéo en cours, déverrouiller la vidéo en cours, verrouiller tous les fichiers, déverrouiller tous les fichiers.

1. En mode photo ou vidéo, appuyez sur le "**Bouton de menu**" ou cliquez sur  pour accéder à l'interface de menu.
2. Cliquez sur  pour accéder au menu des fonctions de relecture.
3. Cliquez sur l'option vidéo  pour accéder à l'interface du zodiaque de relecture de photo.
4. Cliquez sur n'importe quelle miniature de photo pour visualiser les photos.
5. Basculez entre l'élément précédent et l'élément suivant en cliquant sur ,  ou  en appuyant sur le "**Bouton gauche**" ou "**Bouton droite**".
6. Cliquez sur  ou en appuyant sur le "**Bouton de menu**" pour supprimer le fichier en cours, supprimer tous les fichiers ou verrouiller le fichier en cours, déverrouiller le fichier en cours, verrouiller tous les fichiers, déverrouiller tous les fichiers.

Remarque:

1. Dans l'écran de prévisualisation, vous pouvez également supprimer le fichier en cours directement en appuyant sur le "**Bouton bas / raccourci de suppression**".
2. Les fichiers verrouillés ne peuvent pas être supprimés et doivent être déverrouillés manuellement.

Diaporama

1. En mode photo ou vidéo, appuyez sur le "**Bouton de Menu**" ou cliquez sur  pour accéder à l'interface du menu de relecture.
2. Cliquez sur l'option vidéo  pour accéder à l'interface du diaporama.
3. Cliquez sur le bouton de lecture  ou en appuyant sur le "**Bouton photo**" pour démarrer la lecture.
4. En cliquant sur  ou en appuyant sur le "**Bouton de menu**", vous pouvez sélectionner une durée de lecture de 3 secondes, 5 secondes et 10 secondes .

Remarque: Les options de 3 secondes, 5 secondes et 10 secondes correspondent à l'intervalle de temps pour chaque lecture de photo.

Connexion TV

Grâce à cette fonction, la caméra peut être connectée au téléviseur pour les opérations de relecture, photo et vidéo.

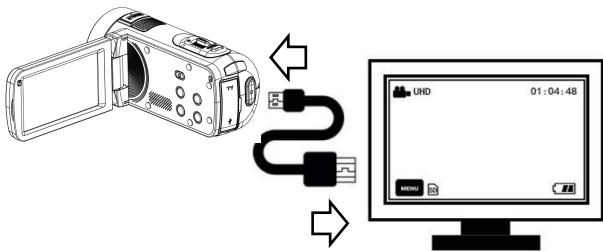

1. Allumez l'écran ou appuyez sur le "**Bouton d'alimentation**" pour allumer la caméra et passer en mode veille.
2. Retirez le câble HDMI et connectez les ports HDMI de cet appareil et du téléviseur dans l'ordre.
3. Réglez la chaîne TV sur la chaîne de l'interface HDMI branchée, l'écran de prévisualisation de la caméra apparaît sur le téléviseur et la fonction est correctement activée.
activée.

Remarque: Lorsque la caméra est connectée à un téléviseur, l'écran de prévisualisation apparaîtra sur le téléviseur et l'écran de cet appareil sera éteint.

Connexion ordinateur

Grâce à cette fonction, la caméra peut être utilisée comme disque amovible et webcam.

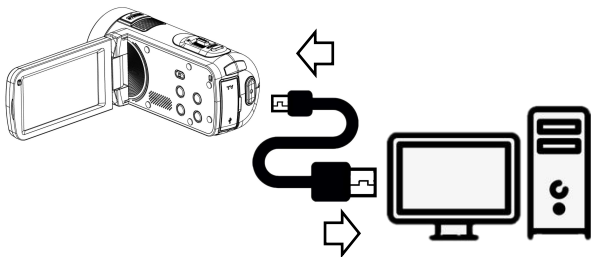

Fonction de disque amovible

1. Allumez l'écran ou appuyez sur le "**Bouton d'alimentation**" pour allumer la caméra et accéder à l'interface de veille principale.
2. Retirez le câble USB et connectez les ports USB de l'appareil et de l'ordinateur dans l'ordre.
3. Les options "**Connecter à l'ordinateur**" et "**Caméra**" apparaissent sur la caméra, basculez le "**Bouton de zoom T / W**" pour sélectionner vers le haut et vers le bas et appuyez sur le "**Bouton photo**" pour confirmer la sélection de la fonction "**Connecter à l'ordinateur**".
4. L'écran de prévisualisation de la caméra passe en mode "**Disque amovible**" et le "**Disque amovible**" apparaît sur l'ordinateur et la fonction est correctement activée.

Fonction de webcam

1. Allumez l'écran ou appuyez sur le "**Bouton d'alimentation**" pour allumer la caméra et passer en veille.
2. Retirez le câble USB et connectez les ports USB de l'appareil et de l'ordinateur dans l'ordre.
3. Les options "**Connecter à l'ordinateur**" et "**Caméra**" apparaissent sur la caméra, basculez le "**Bouton de zoom T / W**" pour sélectionner vers le haut et vers le bas et appuyez sur le "**Bouton photo**" pour confirmer la sélection de la fonction "**Caméra**".
4. L'écran de prévisualisation de la caméra passe en mode **Caméra**, lancez le logiciel du périphérique vidéo sur l'ordinateur pour voir l'écran de l'objectif et la fonction est correctement activée.

Remarque: Lorsque la caméra est utilisée comme webcam, aucune autre opération ne peut être effectuée. Les fonctions d'enregistrement ou de photographie doivent être mises en œuvre via un logiciel tiers.

Utilisation APP

Cette fonction peut être mise en œuvre en connectant à l'application du téléphone portable via la fonction Wi-Fi locale pour obtenir une prévisualisation à distance, un enregistrement vidéo, une prise de photo, un téléchargement et d'autres opérations.

Téléchargement APP

Pour les utilisateurs de téléphones portables IOS, veuillez entrer dans APPStore et rechercher "D Video" pour télécharger l'APP; Pour les utilisateurs de téléphones portables Android, veuillez entrer dans l'Assistant Google Play et rechercher "D Video" pour télécharger l'APP. Ou vous pouvez télécharger l'APP en balayant le code QR ci-droite.



Connexion APP

Allumez l'écran ou appuyez sur le "**Bouton d'alimentation**" pour allumer la caméra, appuyez sur le "**Bouton de mode**" pour accéder au menu de mode, cliquez sur "**WiFi**" pour accéder à l'interface principale du mode WiFi.

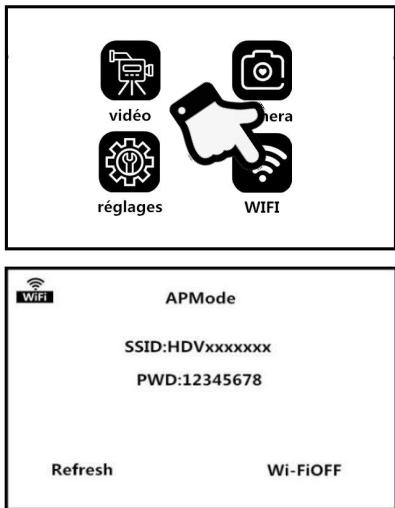

1. Activez les "**Réglages**" du téléphone portable pour accéder à la fonction WiFi, recherchez le WiFi nommé **HDVxxxxxxx** et saisissez le mot de passe WiFi "**12345678**" pour parvenir à la connexion.
2. Revenez au téléphone portable, lancez l'application "**D Vidéo**" et cliquez sur "**Connecter la caméra**" pour entrer dans l'interface de prévisualisation principale de l'APP.

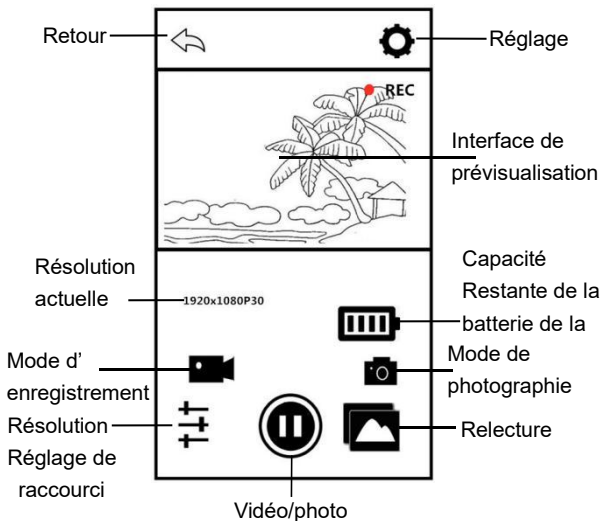

Remarque:

1. Le mot de passe Wi-Fi de la caméra par défaut est 12345678. Si l'appareil n'est pas connecté avec succès, veuillez vérifier si le mot de passe Wi-Fi est saisi correctement.
2. Cette fonction Wi-Fi est une connexion sans fil point à point avec une distance limitée. La distance maximale est d'environ 7 mètres. Veuillez utiliser cette fonction dans la distance effective.





Application APP

Enregistrement APP

1. Cliquez sur  sur l'écran de prévisualisation de la page d'accueil de l'APP pour accéder au mode d'enregistrement.
2. Cliquez sur  l'icône "**REC**" en haut à gauche sur l'interface de prévisualisation clignote, et l'APP émet un son "**Dong**" pour démarrer l'enregistrement.
3. Cliquez à nouveau sur , APP émet un son "**Dong**" pour arrêter l'enregistrement.

Photographie APP

1. Cliquez sur  sur l'écran de prévisualisation de la page d'accueil de l'APP pour accéder au mode de photographie.
2. Cliquez sur , l'APP émet un son "**Clic**" et la photo est prise.

Réglage APP

Grâce à cette fonction de réglage, vous pouvez personnaliser la résolution de la caméra, la compensation d'exposition, le Wi-Fi et d'autres paramètres.





Cliquez sur  sur l'écran de prévisualisation de la page d'accueil de l'APP pour accéder à l'interface des options de réglage.

Fonction	Description
Résolution	Personnaliser la résolution vidéo actuelle.
Taille de la photo	Personnaliser la taille de la photo actuelle .
Compensation d'exposition	Personnaliser la valeur d'exposition actuelle en fonction de l'environnement d'utilisation.
Réglage Wi-Fi	Personnaliser le nom et le mot de passe Wi-Fi de la caméra.
Formatage	Formater la carte mémoire à distance.
Réglage par défaut	Rétablir à distance les réglages par défaut de la caméra.
Espace restant	Capacité disponible restante de la carte mémoire actuelle.
Numéro de version du firmware	Numéro de version actuelle du logiciel de la caméra.





Relecture APP

Grâce à cette fonction, les vidéos et photos enregistrées peuvent être lues en ligne sur l'APP et téléchargées sur le téléphone portable.

A.Photo

1. Cliquez sur  sur l'écran de prévisualisation de la page d'accueil de l'APP pour accéder au mode de relecture.
2. Sélectionnez "**Photo**" dans l'interface de relecture principale pour accéder à l'interface de prévisualisation des miniatures.
3. Cliquez sur n'importe quelle miniature de document pour visualiser en ligne.
4. Cliquez sur n'importe quel fichier dans le coin supérieur à droite  pour le supprimer  ou le télécharger  dans un album local.

B.Vidéo

1. Cliquez sur  sur l'écran de prévisualisation de la page d'accueil de l'APP pour accéder au mode de relecture.
2. Sélectionnez "**Vidéo**" dans l'interface de relecture principale pour accéder à l'interface de prévisualisation des miniatures.
3. Cliquez sur n'importe quelle miniature de document pour lire en ligne ou télécharger la vidéo sur le local.
4. Cliquez sur n'importe quel fichier requis dans le coin supérieur à droite  pour le supprimer  ou le télécharger  dans un album local.

C.Album local



1. Cliquez sur  sur l'interface principale de la connexion de l'appareil photo pour entrer dans l'album local.
2. Sélectionnez "**Photo**" ou "**Vidéo**" dans l'interface principale de l'album local pour accéder à l'interface de prévisualisation des miniatures.
3. Cliquez sur n'importe quelle miniature de document pour visualiser en ligne,  pour supprimer, ou  pour partager sur les principales plateformes sociales.

Spécifications

Capteur d'image	5.0MP CMOS
Ouverture	F: 2.8 ~ 3.1
Distance focale	f=4.95 ~ 49.5mm
Plage de mise au point	Wide: 0.1m~INF tele: 1.5m~INF
Zoom	10X
Supports de stockage	Prend en charge la carte SD jusqu'à 256 GB
Écran d'affichage	Écran tactile capacitif IPS de 3,0 pouces
Résolution de vidéo	4K(UHD) :2880*2160 24fps 2K(QHD):2560*1440 30fps FHD :1920*1080 30fps HD :1280*720 60fps VGA :640*480 30fps
Résolution de photo	30M(6400*4800)/24M(5600*4200)/ 20M(5200*3900)/16M(4608*3456)/ 12M(4000*3000)/10M(3648*2736)/ 7M(HD)(3648*2052)/5M(2592*1944)/ 3M(2048*1536)/2M(HD)(1920*1080)/ VGA(640*480)
ISO	Auto/100/200/400
Format de fichier	Vidéo: MP4 Photo: JPEG
Fonction anti-tremblement	Pris en charge
WiFi	Pris en charge

Griffe	Pris en charge
Interface HDMI	Pris en charge
Interface USB	USB 2.0
Interface MIC	Pris en charge
Calibre d'objectif	M=37mm
Haut-parleur	Intégré
Microphone	Intégré
Alimentation	Batterie au lithium-ion NP-40
Température de fonctionnement	0 ~ 40 degrés

Défauts courants et solutions

Problème	Cause possible	Solution
Impossible d'allumer l'appareil	La batterie n'est pas insérée correctement / La batterie est épuisée	Insérez correctement la batterie conformément à ce manuel / Chargez la batterie
La mise au point n'est pas claire	Hors plage de mise au point / Objectif sale	Photographiez dans la plage de mise au point / Nettoyez l'objectif.

<p>Impossible d'utiliser la carte mémoire / Impossible d'enregistrer</p>	<p>La carte est endommagée /La carte SD ne répond pas aux exigences de lecture et d'écriture du produit</p>	<p>Remplacez la carte SD / Formatez la carte SD sur cet appareil.</p>
<p>Lors de l'utilisation comme PC Cam, la caméra ne peut pas être appelée</p>	<p>Le câble USB est lâche / La version de système informatique est incompatible</p>	<p>Remplacez l'interface USB / Sélectionnez un système compatible.</p>